

BRASTEMP

CATÁLOGO DE PEÇAS

BNS10AB

Revisão	Motivo	Páginas Alteradas	Elaborado Por	Revisado Por	Data
R0.0	Lançamento		André Lemos Silva		11/11/13

As peças indicadas com Asterisco (*) não são de reposição. Caso seja necessário a troca de uma destas peças, deverá ser aberta Solicitação de Serviços (via CRM) para aplicação da Política de Atendimento.

Abaixo, segue o passo a passo para abertura da Solicitação de Serviços:

Fase: Diagnóstico/Reparo

Categoria 1: Produto não tem solução técnica ou peça reposição.

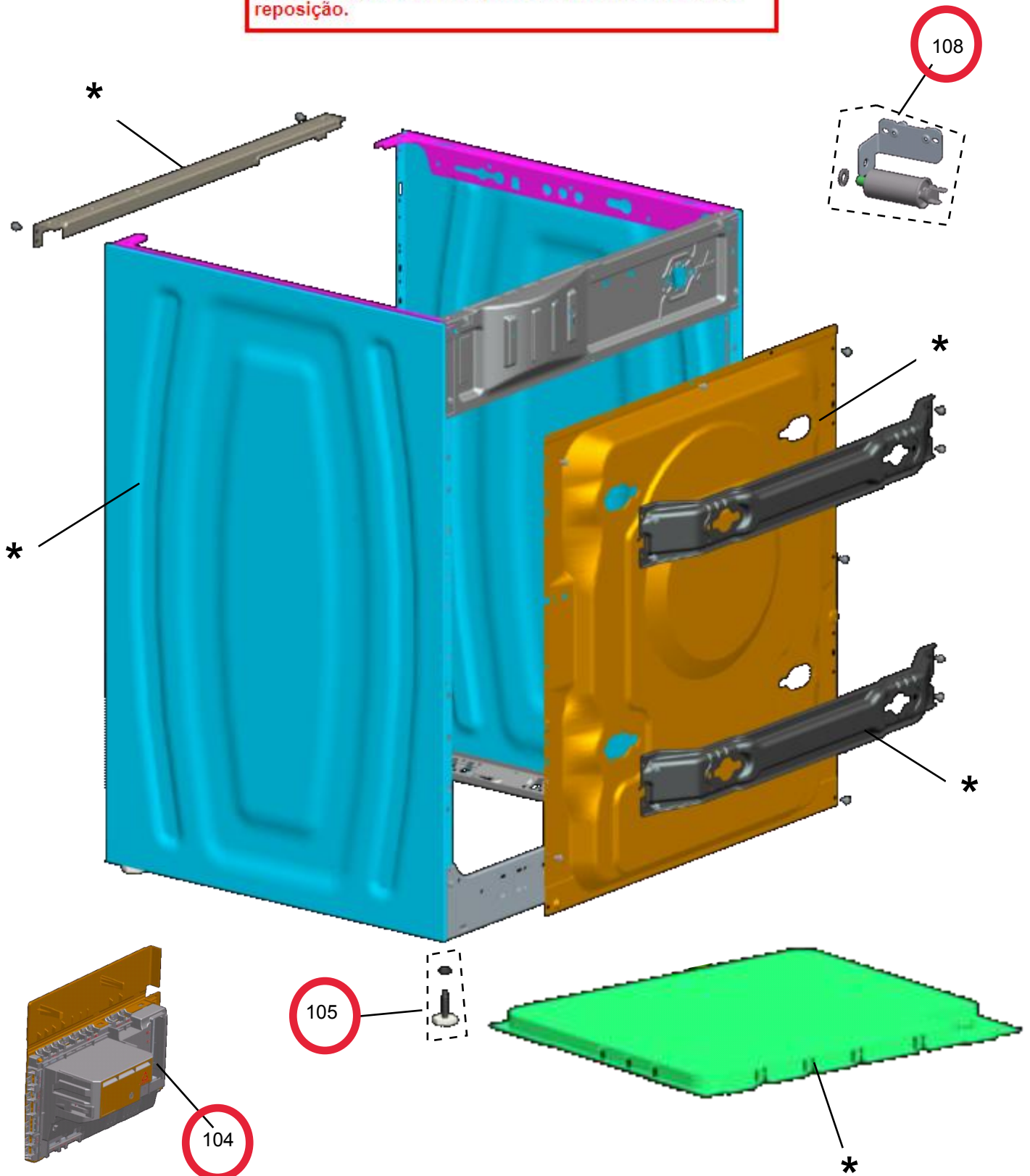





As peças indicadas com Asterisco (*) não são de reposição. Caso seja necessário a troca de uma destas peças, deverá ser aberta Solicitação de Serviços (via CRM) para aplicação da Política de Atendimento.

Abaixo, segue o passo a passo para abertura da Solicitação de Serviços:

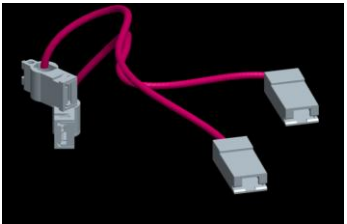
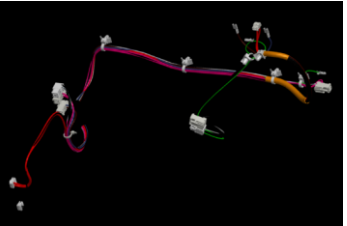
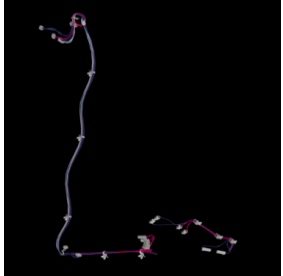
Fase: Diagnóstico/Reparo

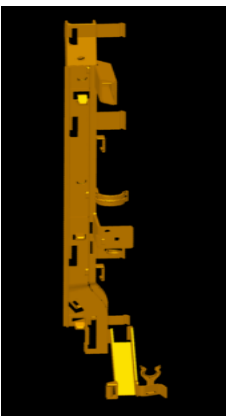
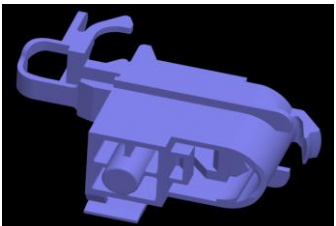
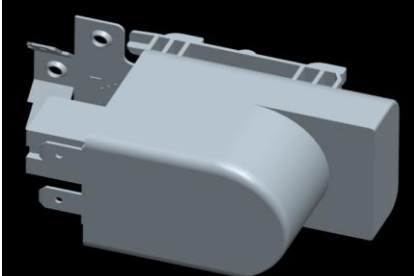
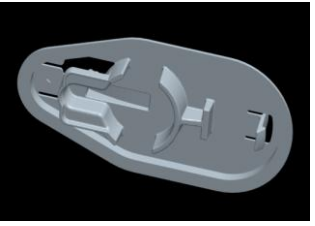
Categoria 1: Produto não tem solução técnica ou peça reposição.

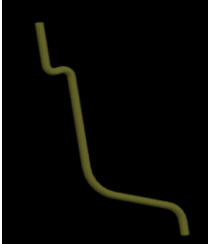
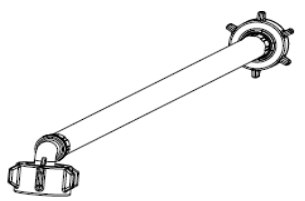
Desenho	Descrição	Código	Referencia
	REDE ELETRICA (RESISTENCIA SECAGEM)	W10557137	109
	Rede Eletrica (motor ,filtro)	W10490898	110
	Rede Eletrica (termostatos/ventoinha)	CANCELADO	*
	Rede Eletrica (bomba de drenagem,interface))	W10475056	112
	CANALETA REDE ELETRICA FRONTAL	CANCELADO	*
	PRENSA CABOS (W10451343)	CANCELADO	*
	FILTRO ENTRADA 127V	CANCELADO	*
	FILTRO ENTRADA 220V	CANCELADO	
	TAMPA, ORIFICIO TRANSPORTE	W10387622	116
	CJ PARAFUSO DE TRANSPORTE	CANCELADO	*
	PRESSOSTATO	W10517299	118
	MANGUEIRA PRESSOST 46197101666	W10616157	119
	MANGUEIRA DE ENTRADA DE AGUA	W10509021	120

As peças indicadas com Asterisco (*) não são de reposição. Caso seja necessário a troca de uma destas peças, deverá ser aberta Solicitação de Serviços (via CRM) para aplicação da Política de Atendimento.

Abaixo, segue o passo a passo para abertura da Solicitação de Serviços:

Fase: Diagnóstico/Reparo

Categoria 1: Produto não tem solução técnica ou peça reposição.

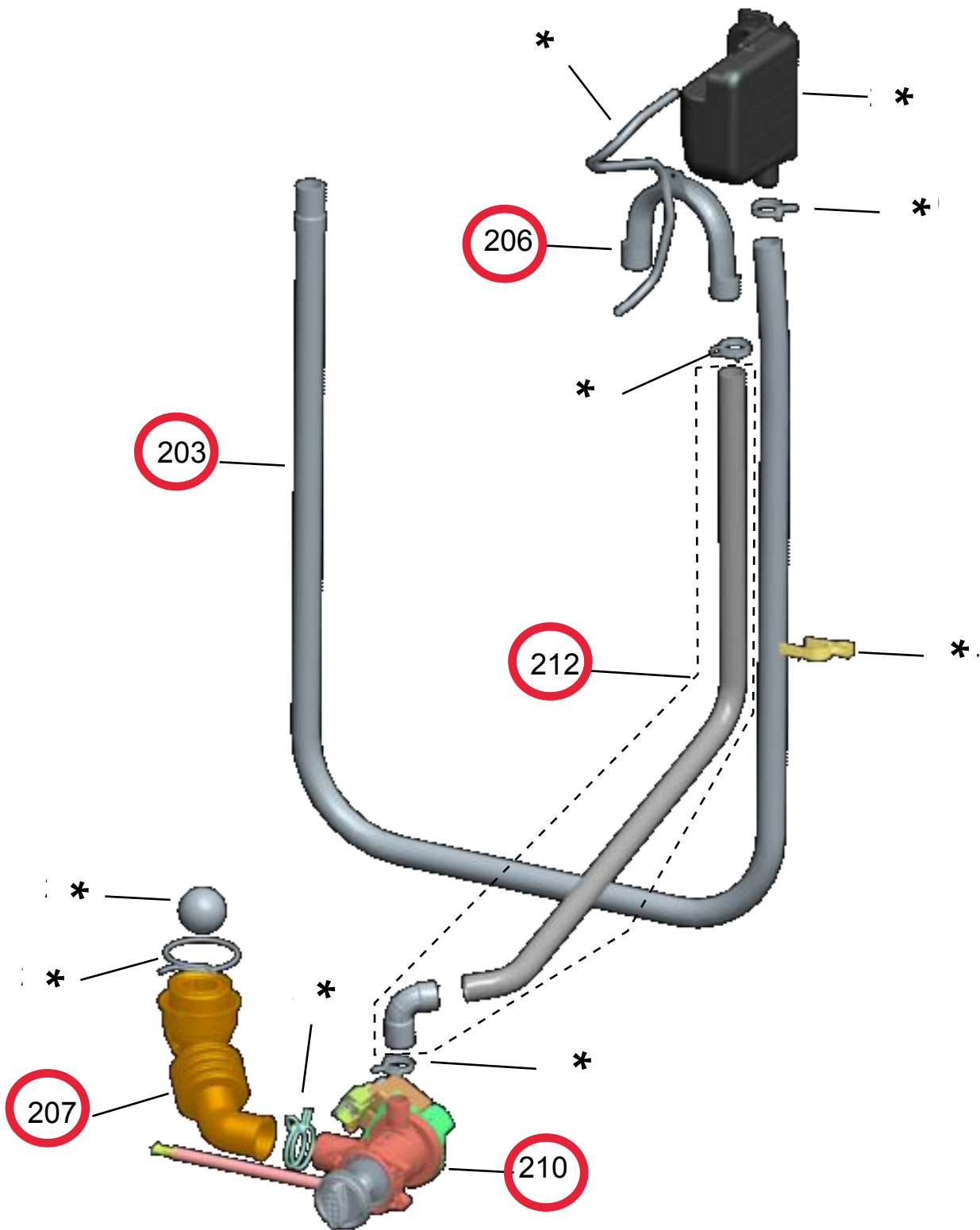

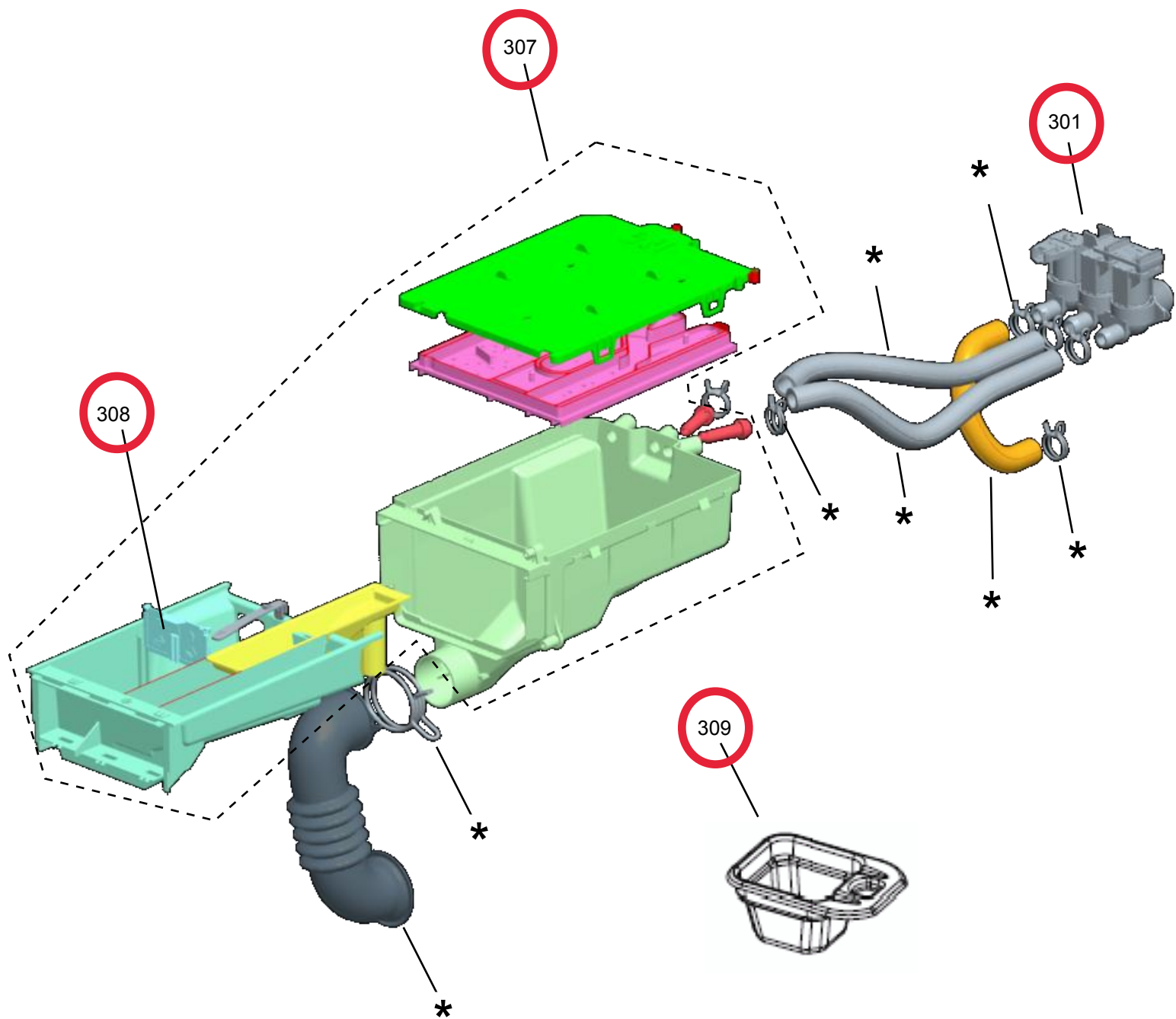

As peças indicadas com Asterisco (*) não são de reposição. Caso seja necessário a troca de uma destas peças, deverá ser aberta Solicitação de Serviços (via CRM) para aplicação da Política de Atendimento.

Abaixo, segue o passo a passo para abertura da Solicitação de Serviços:

Fase: Diagnóstico/Reparo

Categoria 1: Produto não tem solução técnica ou peça reposição.

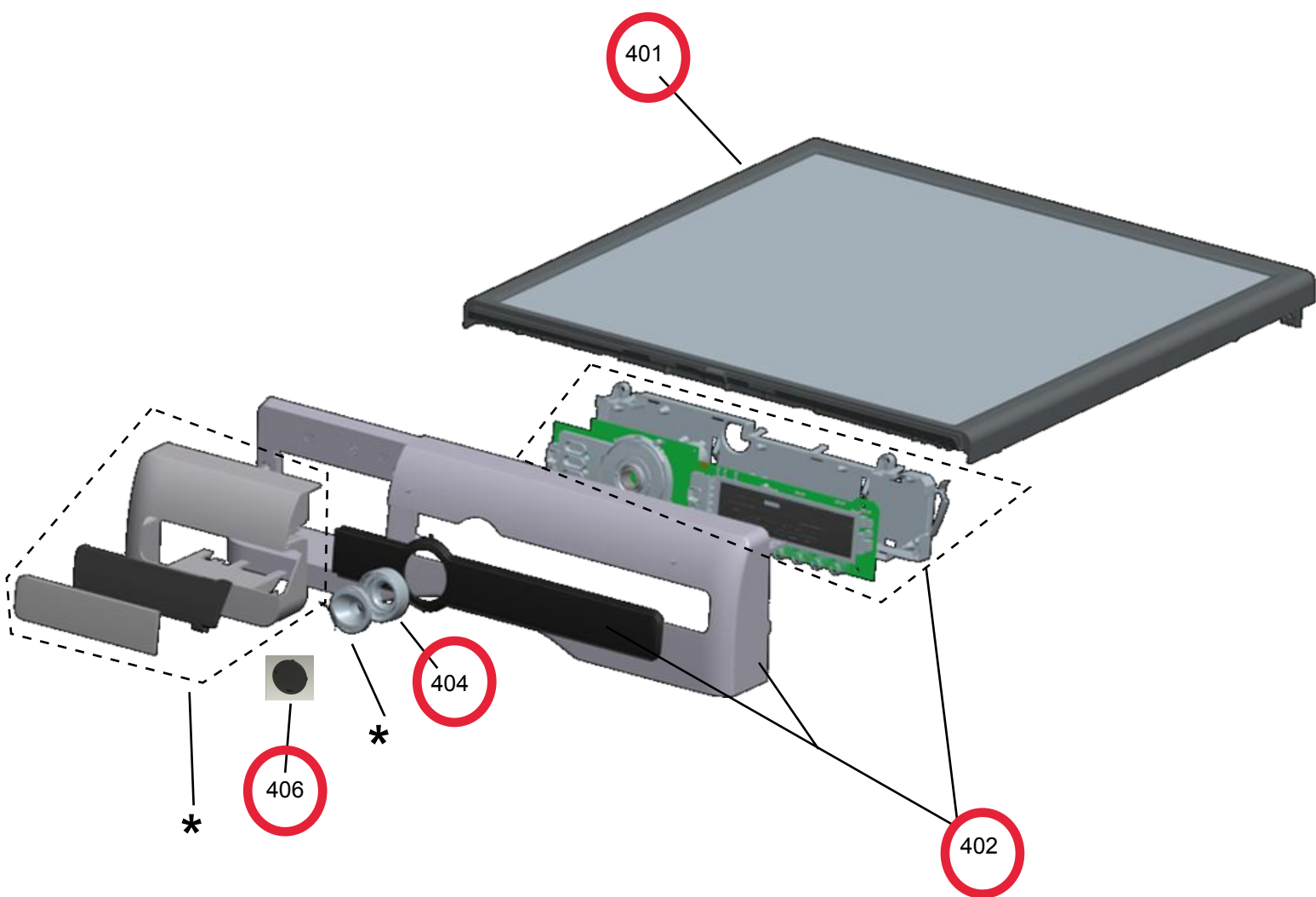

As peças indicadas com Asterisco (*) não são de reposição. Caso seja necessário a troca de uma destas peças, deverá ser aberta Solicitação de Serviços (via CRM) para aplicação da Política de Atendimento.

Abaixo, segue o passo a passo para abertura da Solicitação de Serviços:

Fase: Diagnóstico/Reparo

Categoria 1: Produto não tem solução técnica ou peça reposição.

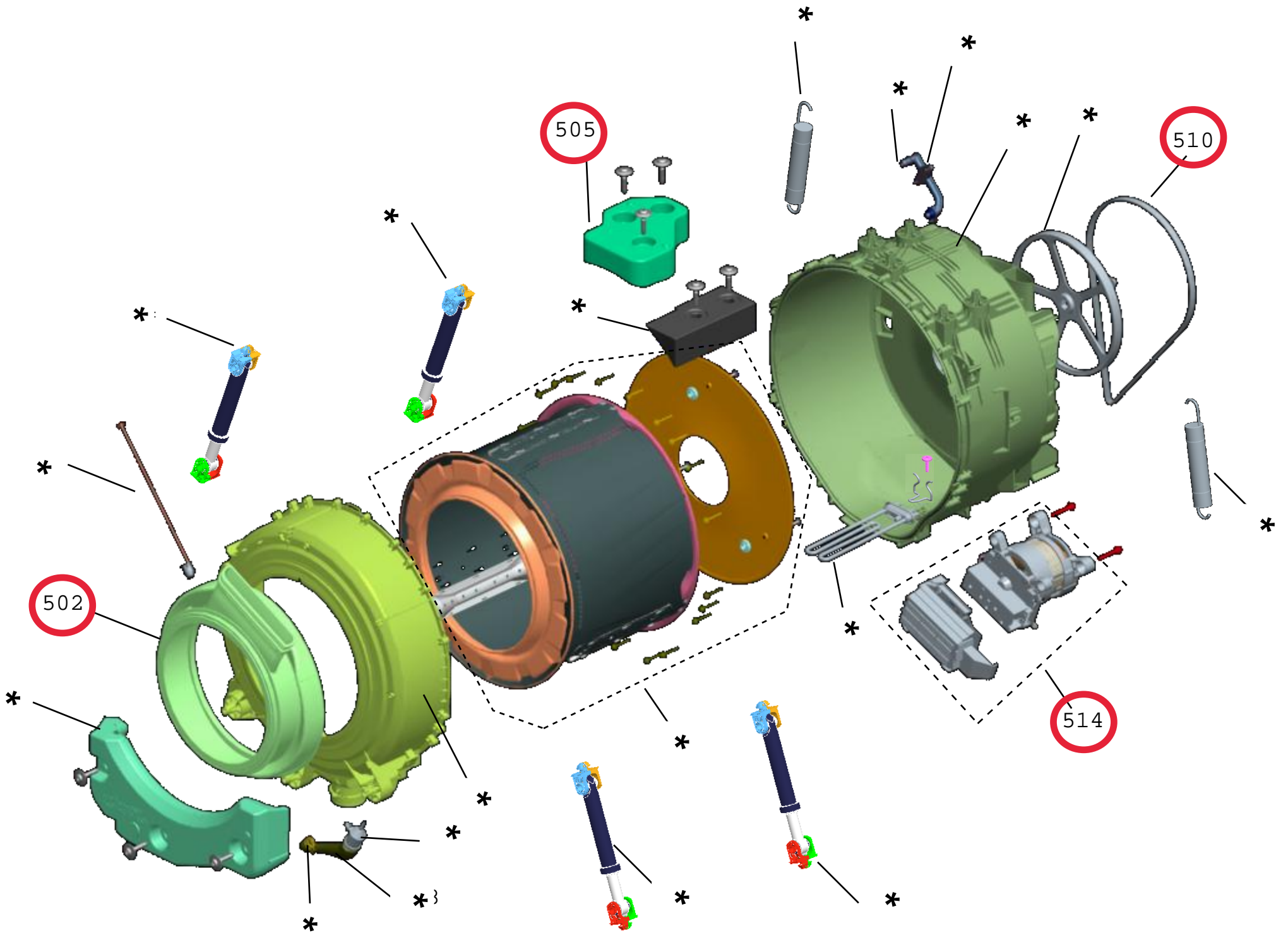



As peças indicadas com Asterisco (*) não são de reposição. Caso seja necessário a troca de uma destas peças, deverá ser aberta Solicitação de Serviços (via CRM) para aplicação da Política de Atendimento.

Abaixo, segue o passo a passo para abertura da Solicitação de Serviços:

Fase: Diagnóstico/Reparo

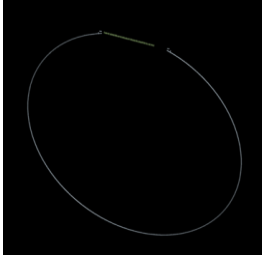
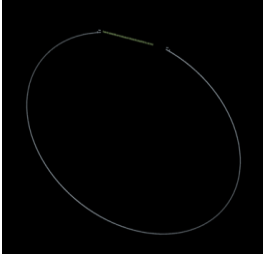

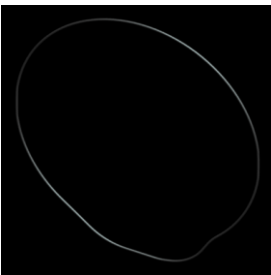
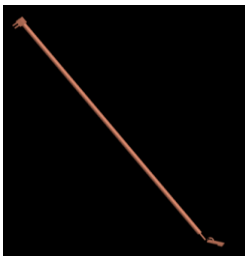

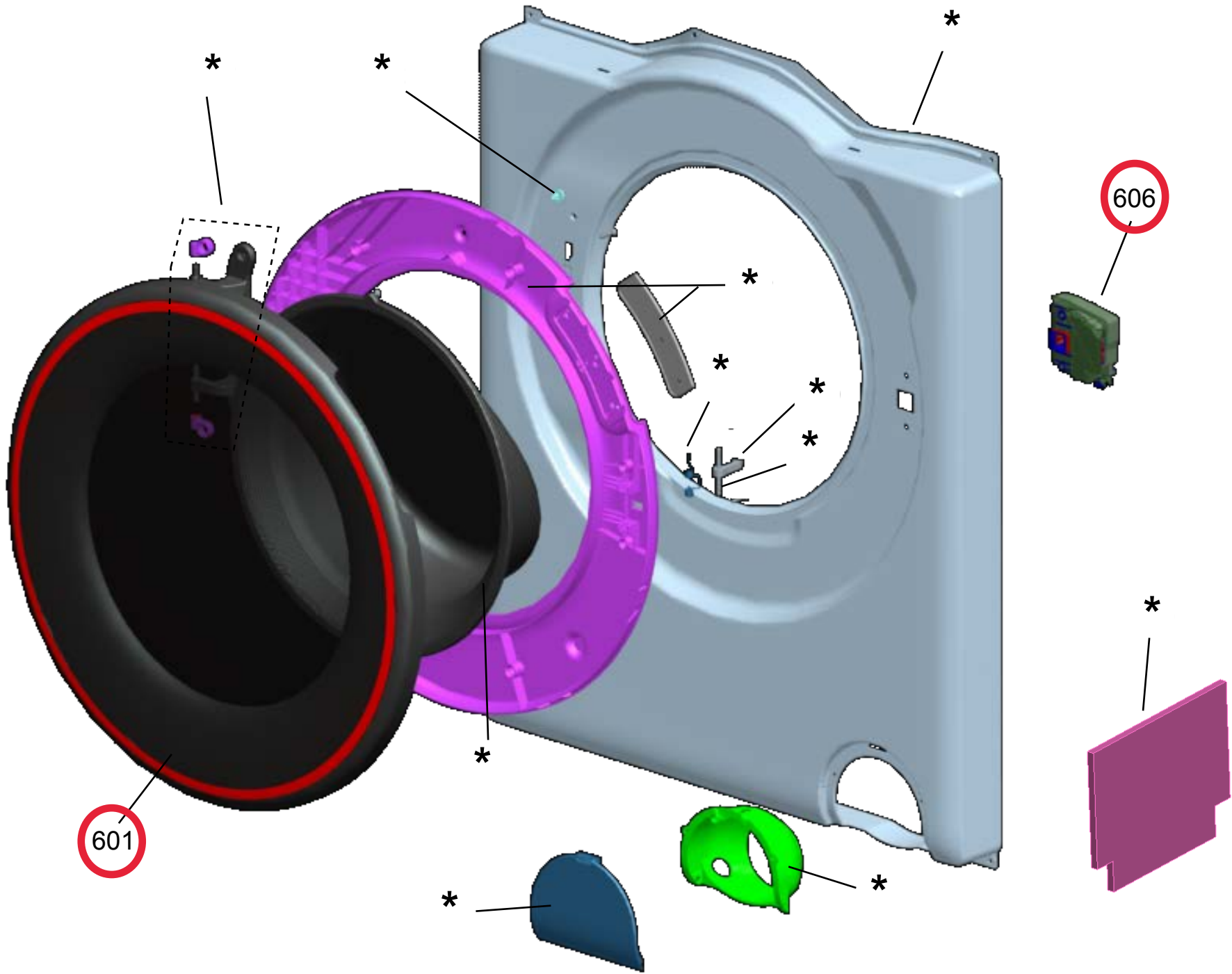
Categoria 1: Produto não tem solução técnica ou peça reposição.

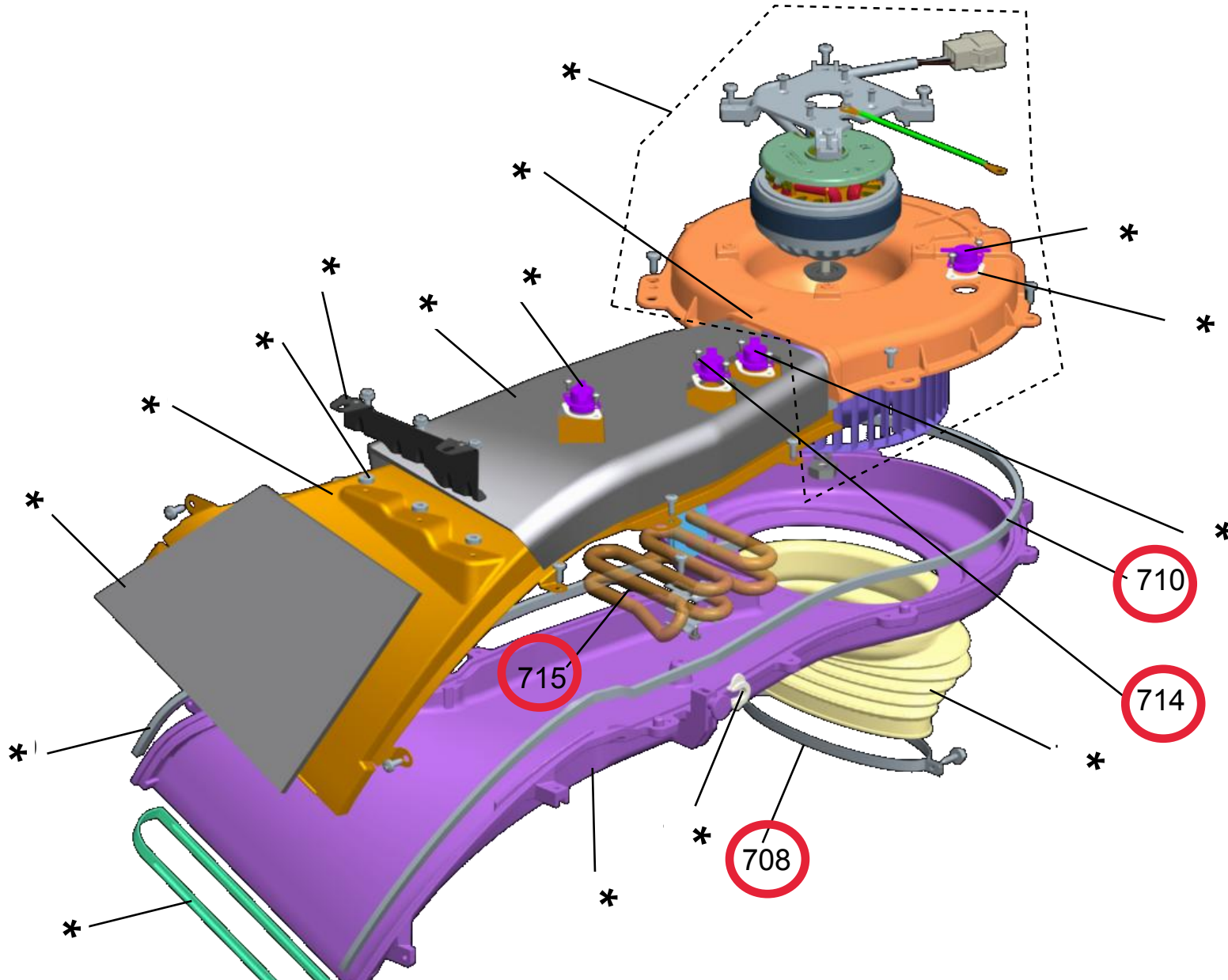
Desenho	Descrição	Código	Referencia
	RETENTOR, GAXETA46197140882	CANCELADO	*
	RETENTOR, PAINEL 46197140883	CANCELADO	*
	REDE ATERRAMENTO CESTO Cj	CANCELADO	*
	VEDACAO, TANQUE	CANCELADO	*
	PUXADOR EMERGENCIAL, TRINCO	CANCELADO	*



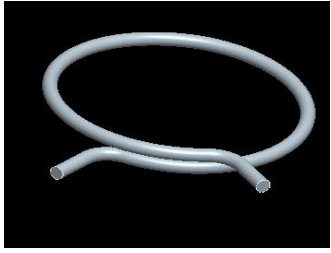
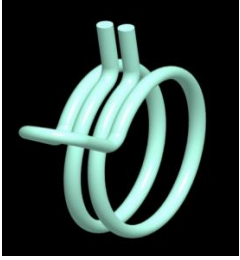
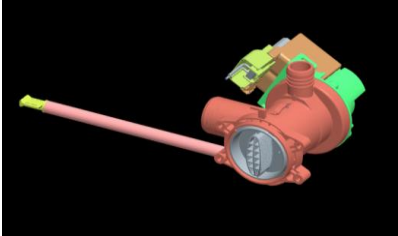

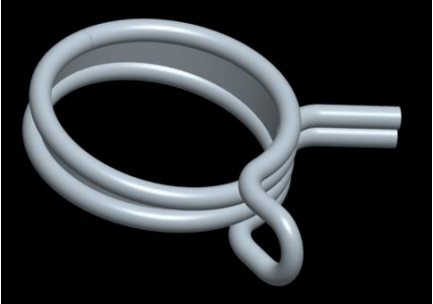
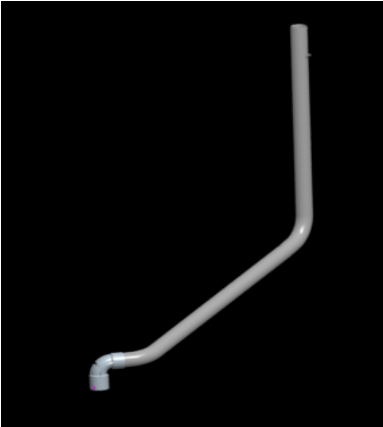
Detalhe de peças que possuem referência



Desenho	Descrição	Código	Referencia
	ABRAÇADEIRA Tanque - Esfera Plastica	CANCELADO	*
	ABRAÇADEIRA BOMBA DRENAG 25197130405	CANCELADO	*
	BOMBA DE DRENAGEM 127 V	W10531768	
	BOMBA DE DRENAGEM 220 V	W10531772	
	ABRAÇADEIRA Mang Drenag C301880	CANCELADO	*
	MANGUEIRA DRENAGEM, INTERNA	W10467594	

As peças indicadas com Asterisco (*) não são de reposição. Caso seja necessário a troca de uma destas peças, deverá ser aberta Solicitação de Serviços (via CRM) para aplicação da Política de Atendimento.

Abaixo, segue o passo a passo para abertura da Solicitação de Serviços:

Fase: Diagnóstico/Reparo

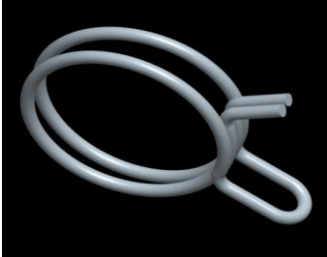
Categoria 1: Produto não tem solução técnica ou peça reposição.

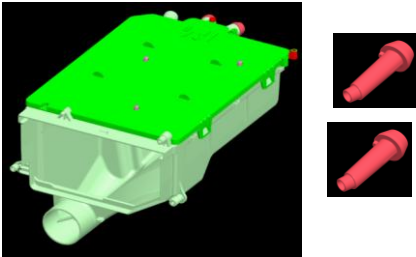
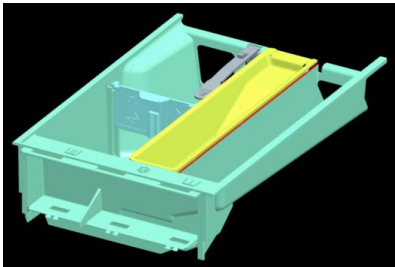
Detalhe de peças que possuem referência			
Desenho	Descrição	Código	Referencia
	ABRACADEIRA da Mang Dispenser C303538	CANCELADO	*
	CANCELADO	ABRACADEIRA C303539	*
 	CONJUNTO DISPENSER	W10449223	307







As peças indicadas com Asterisco (*) não são de reposição. Caso seja necessário a troca de uma destas peças, deverá ser aberta Solicitação de Serviços (via CRM) para aplicação da Política de Atendimento.

Abaixo, segue o passo a passo para abertura da Solicitação de Serviços:

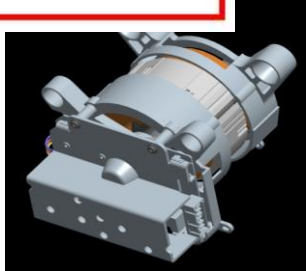
Fase: Diagnóstico/Reparo

Categoria 1: Produto não tem solução técnica ou peça reposição.

Detalhe de peças que possuem referência

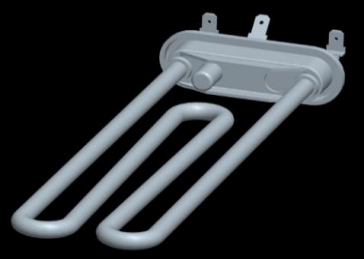
	Descrição	Código	Referencia
	MOTOR E INVERSOR 127 Cj	W10538125	514
	MOTOR E INVERSOR 220 Cj	CANCELADO	
	ESPALHADOR CONDENSADOR SECAGEM	CANCELADO	*
	GAXETA, ESPALHADOR CONDENSACAO	CANCELADO	*
	ALMOFADA DE AR 46197042681	CANCELADO	*
	DUTO, ALMOFADA DE AR	CANCELADO	*
	CANCELADO	ABRACADEIR A ReservatorioC3 00214	*
	CANCELADO	RESISTENCIA DE LAVAGEM 127 V	*
	CANCELADO	RESISTENCIA DE LAVAGEM 220 V	



As peças indicadas com Asterisco (*) não são de reposição. Caso seja necessário a troca de uma destas peças, deverá ser aberta Solicitação de Serviços (via CRM) para aplicação da Política de Atendimento.

Abaixo, segue o passo a passo para abertura da Solicitação de Serviços:

Fase: Diagnóstico/Reparo

Categoria 1: Produto não tem solução técnica ou peça reposição.

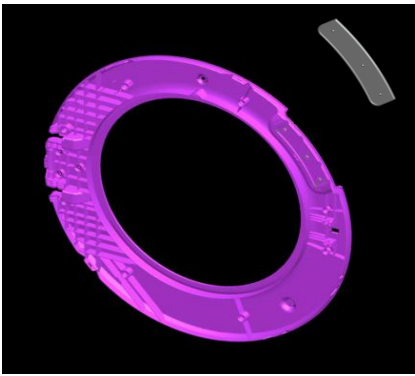
etalhe de peças que possuem referência

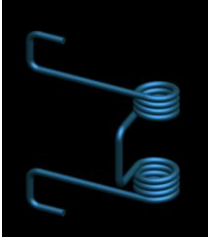
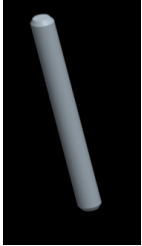
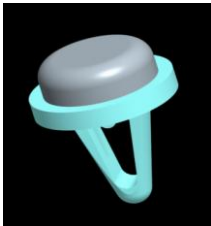





Desenho	Descrição	Código	Referencia
	DOBRADICA DA PORTA, COMBO	CANCELADO	*
	MOLDURA TRASEIRA, PORTA	CANCELADO	*
	GANCHO DA PORTA	CANCELADO	*
	MOLA, GANCHO DA PORTA	CANCELADO	*
	EIXO GANCHO PORTA 251967000301	CANCELADO	*
	COXIM, PORTA 461971428351	CANCELADO	*

As peças indicadas com Asterisco (*) não são de reposição. Caso seja necessário a troca de uma destas peças, deverá ser aberta Solicitação de Serviços (via CRM) para aplicação da Política de Atendimento.

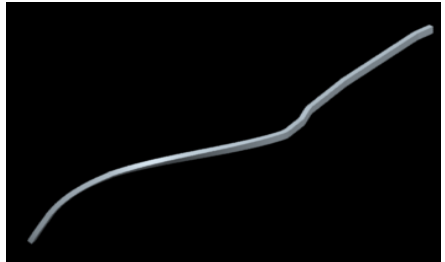
Abaixo, segue o passo a passo para abertura da Solicitação de Serviços:

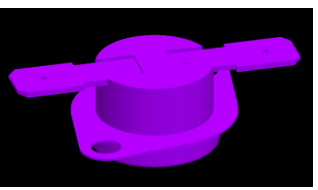
Fase: Diagnóstico/Reparo

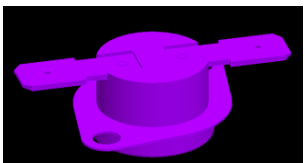
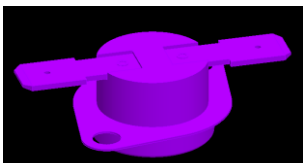
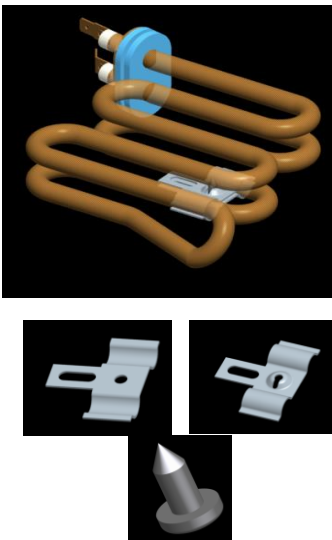
Categoria 1: Produto não tem solução técnica ou peça reposição.

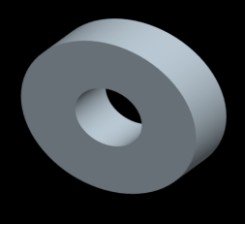
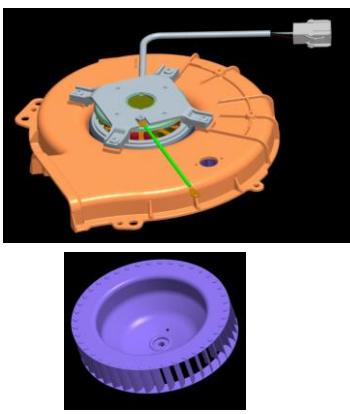
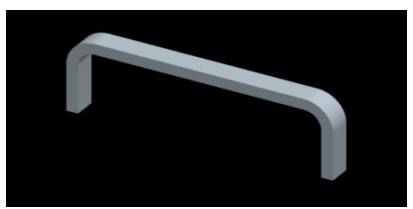
Detalhe de peças que possuem referência			
Desenho	Descrição	Código	Referencia
	GAXETA - 4X4X1128MM (W10613004)	CANCELADO	*
	GAXETA - 4X4X395MM (W10613005)	W10632370	710
 POSSUI CORPO MARRON E PONTO AZUL NO CENTRO	SENSOR NTC SECAGEM	CANCELADO	*
	GAXETA-NTC	CANCELADO	*
 POSSUI CORPO PRETO E PONTO LARANJA NO CENTRO	TERMOSTATO SEGURANCA 165 C	CANCELADO	*
 POSSUI CORPO MARRON E PONTO LARANJA NO CENTRO	TERMOSTATO DE SEGURANCA 180 C	W10566571	714
	RESISTENCIA SECAGEM, 127 V	W10624639	715
	RESISTENCIA SECAGEM, 220 V	CANCELADO	
	SUPORTE UNIDADE SECAGEM	CANCELADO	*
	ARRUELA, UNIDADE DE SECAGEM	CANCELADO	*
	CJ VENTONHA DE SECAGEM 127 V	CANCELADO	*
	CJ VENTONHA DE SECAGEM 220 V	CANCELADO	
	VEDACAO, UNIDADE SECAGEM	CANCELADO	*