

**BRASTEMP**

# **CATÁLOGO DE PEÇAS**

## **BNS10AB**

| <b>Revisão</b> | <b>Motivo</b> | <b>Páginas<br/>Alteradas</b> | <b>Elaborado Por</b> | <b>Revisado Por</b> | <b>Data</b> |
|----------------|---------------|------------------------------|----------------------|---------------------|-------------|
| R0.0           | Lançamento    |                              | André Lemos<br>Silva |                     | 11/11/13    |

As peças indicadas com Asterisco (\*) não são de reposição. Caso seja necessário a troca de uma destas peças, deverá ser aberta Solicitação de Serviços (via CRM) para aplicação da Política de Atendimento.

Abaixo, segue o passo a passo para abertura da Solicitação de Serviços:

**Fase:** Diagnóstico/Reparo

**Categoria 1:** Produto não tem solução técnica ou peça reposição.

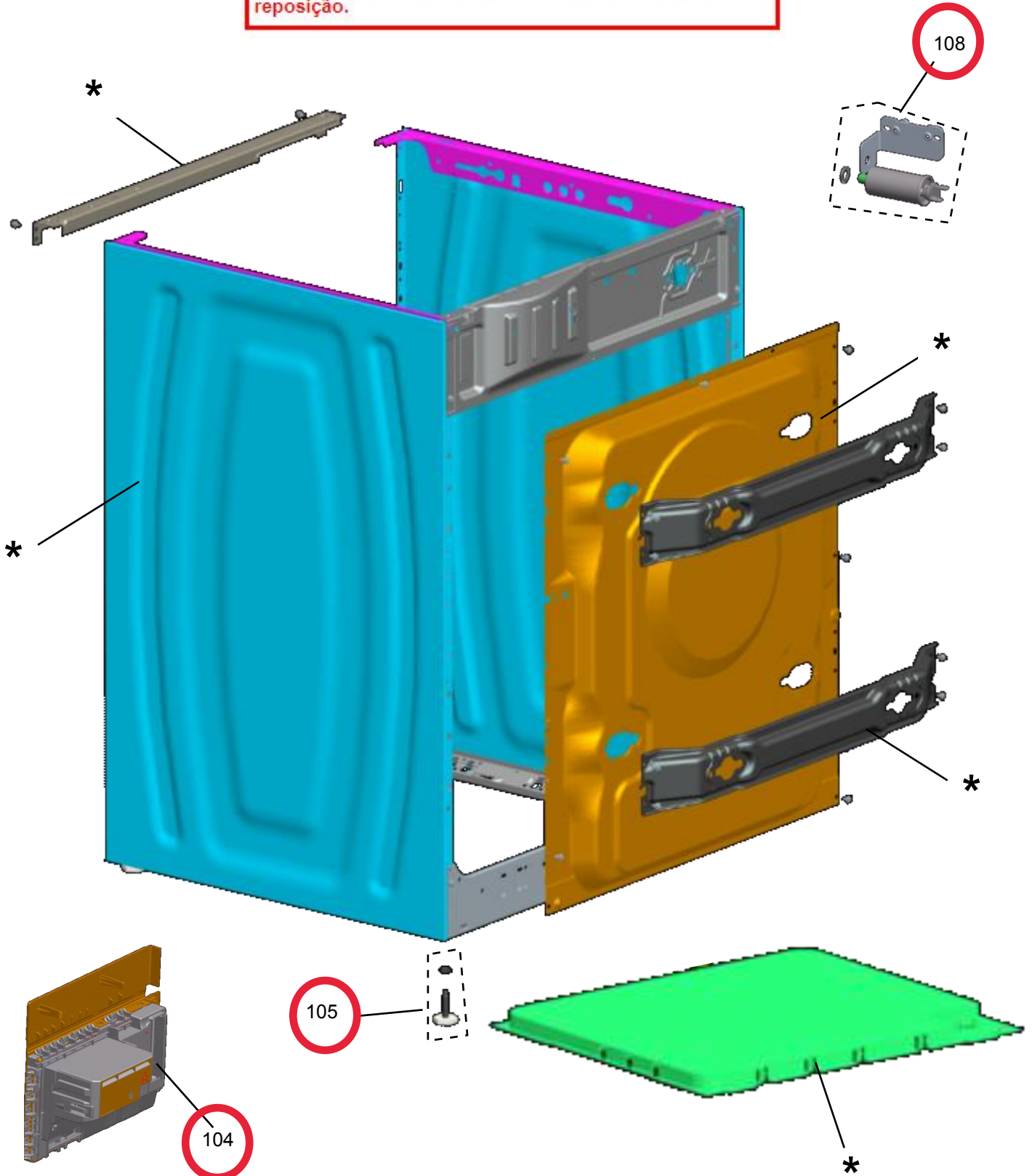





As peças indicadas com Asterisco (\*) não são de reposição. Caso seja necessário a troca de uma destas peças, deverá ser aberta Solicitação de Serviços (via CRM) para aplicação da Política de Atendimento.

Abaixo, segue o passo a passo para abertura da Solicitação de Serviços:

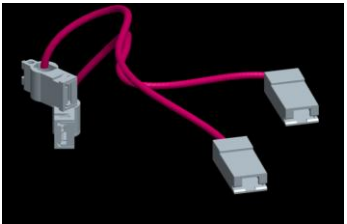
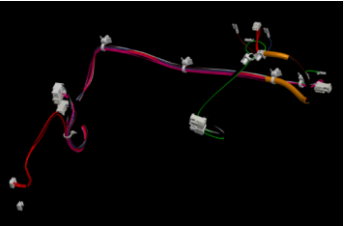
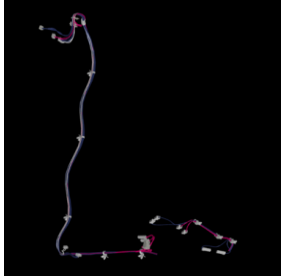
Fase: Diagnóstico/Reparo

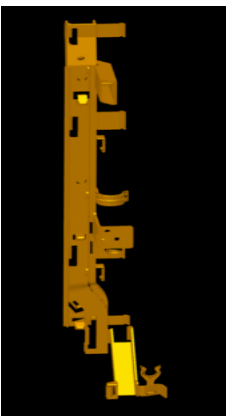
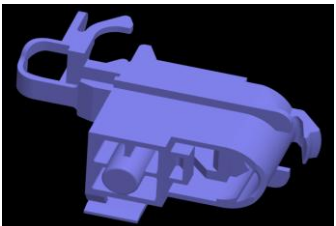
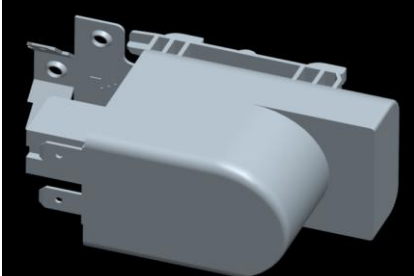
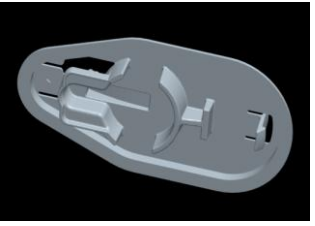
Categoria 1: Produto não tem solução técnica ou peça reposição.

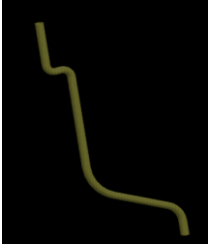
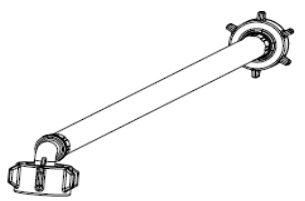
| Desenho   | Descrição                                    | Código    | Referencia |
|---|--|-----------|------------|
|    | REDE ELETRICA (RESISTENCIA SECAGEM)          | W10557137 | 109        |
|    | Rede Eletrica (motor ,filtro)                | W10490898 | 110        |
|    | Rede Eletrica (termostatos/ventoinha)        | CANCELADO | *          |
|   | Rede Eletrica (bomba de drenagem,interface)) | W10475056 | 112        |
|  | CANALETA REDE ELETRICA FRONTAL               | CANCELADO | *          |
|  | PRENSA CABOS (W10451343)                     | CANCELADO | *          |
|  | FILTRO ENTRADA 127V                          | CANCELADO | *          |
|   | FILTRO ENTRADA 220V                          | CANCELADO |            |
|  | TAMPA, ORIFICIO TRANSPORTE                   | W10387622 | 116        |
|  | CJ PARAFUSO DE TRANSPORTE                    | CANCELADO | *          |
|  | PRESSOSTATO                                  | W10517299 | 118        |
|  | MANGUEIRA PRESSOST 46197101666               | W10616157 | 119        |
|  | MANGUEIRA DE ENTRADA DE AGUA                 | W10509021 | 120        |

As peças indicadas com Asterisco (\*) não são de reposição. Caso seja necessário a troca de uma destas peças, deverá ser aberta Solicitação de Serviços (via CRM) para aplicação da Política de Atendimento.

Abaixo, segue o passo a passo para abertura da Solicitação de Serviços:

Fase: Diagnóstico/Reparo

Categoria 1: Produto não tem solução técnica ou peça reposição.

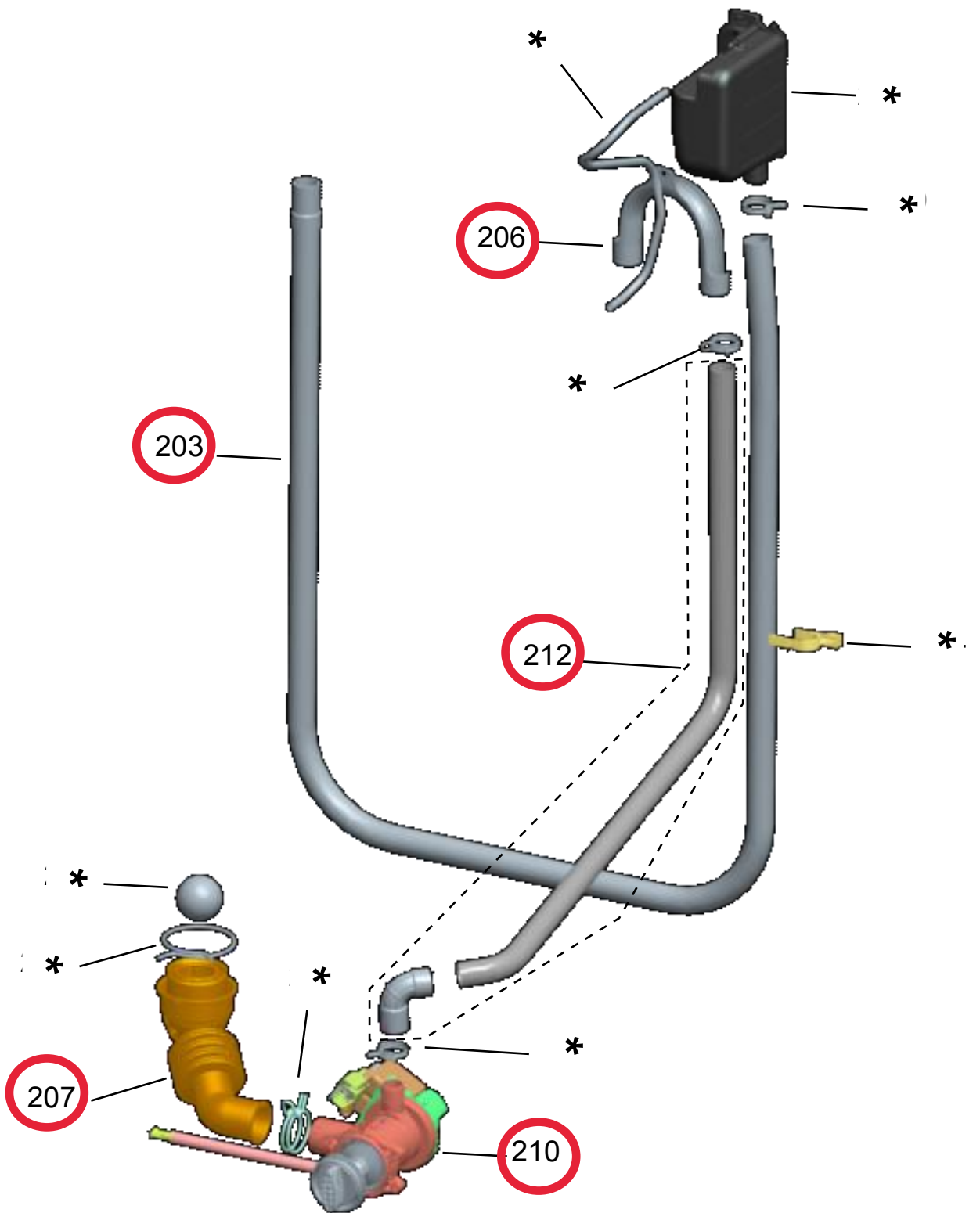

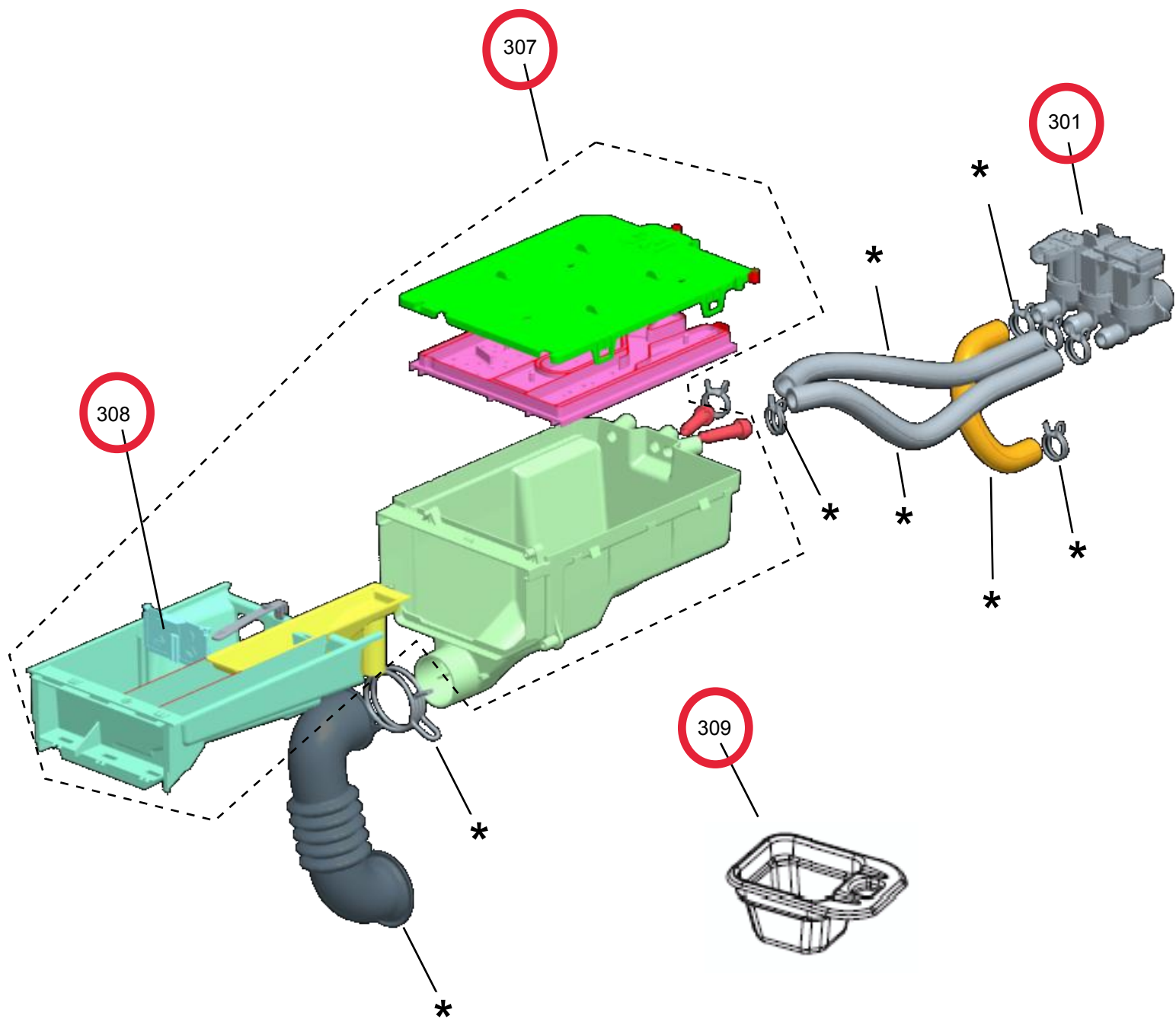

As peças indicadas com Asterisco (\*) não são de reposição. Caso seja necessário a troca de uma destas peças, deverá ser aberta Solicitação de Serviços (via CRM) para aplicação da Política de Atendimento.

Abaixo, segue o passo a passo para abertura da Solicitação de Serviços:

**Fase:** Diagnóstico/Reparo

**Categoria 1:** Produto não tem solução técnica ou peça reposição.

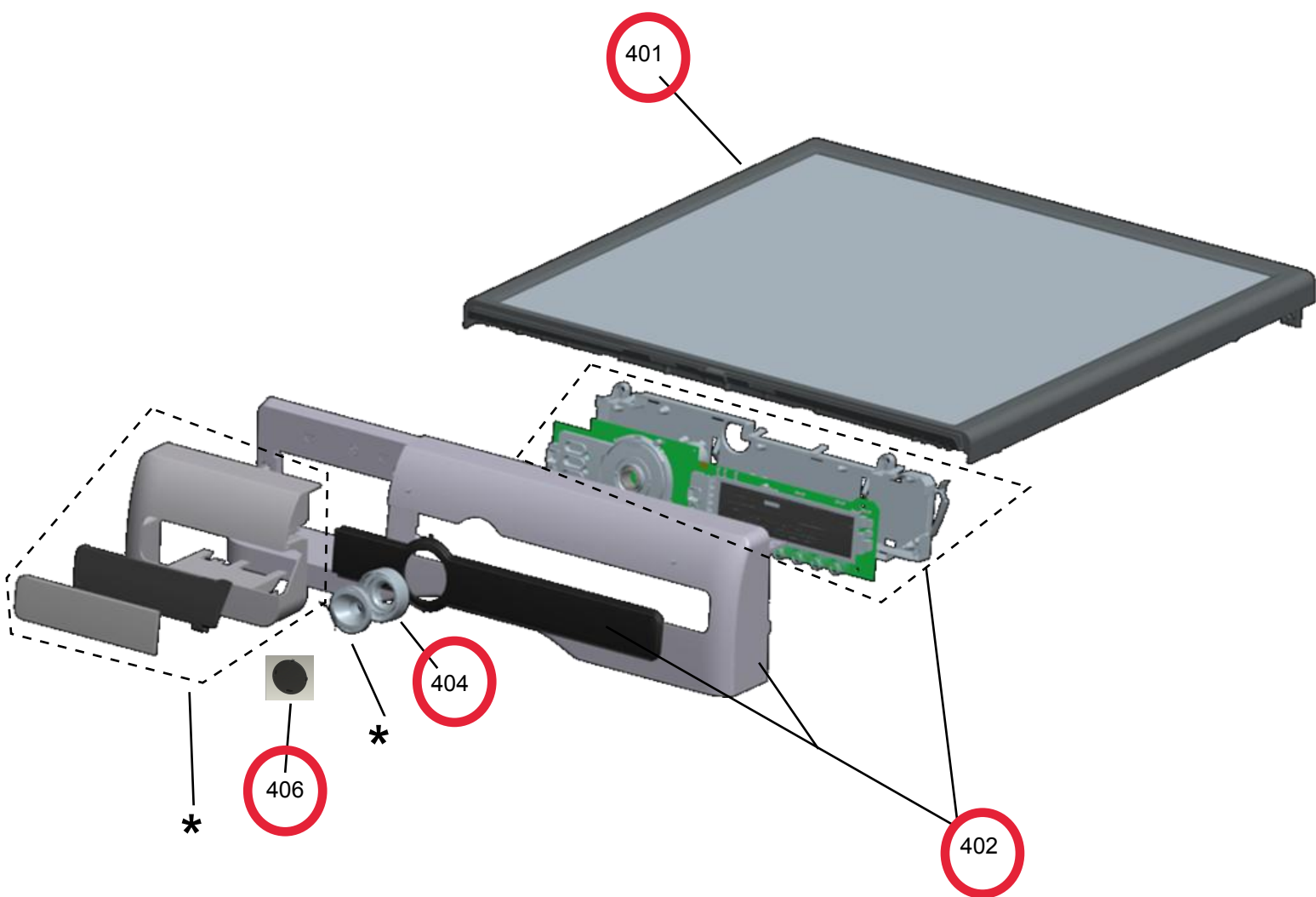

As peças indicadas com Asterisco (\*) não são de reposição. Caso seja necessário a troca de uma destas peças, deverá ser aberta Solicitação de Serviços (via CRM) para aplicação da Política de Atendimento.

Abaixo, segue o passo a passo para abertura da Solicitação de Serviços:

**Fase:** Diagnóstico/Reparo

**Categoria 1:** Produto não tem solução técnica ou peça reposição.

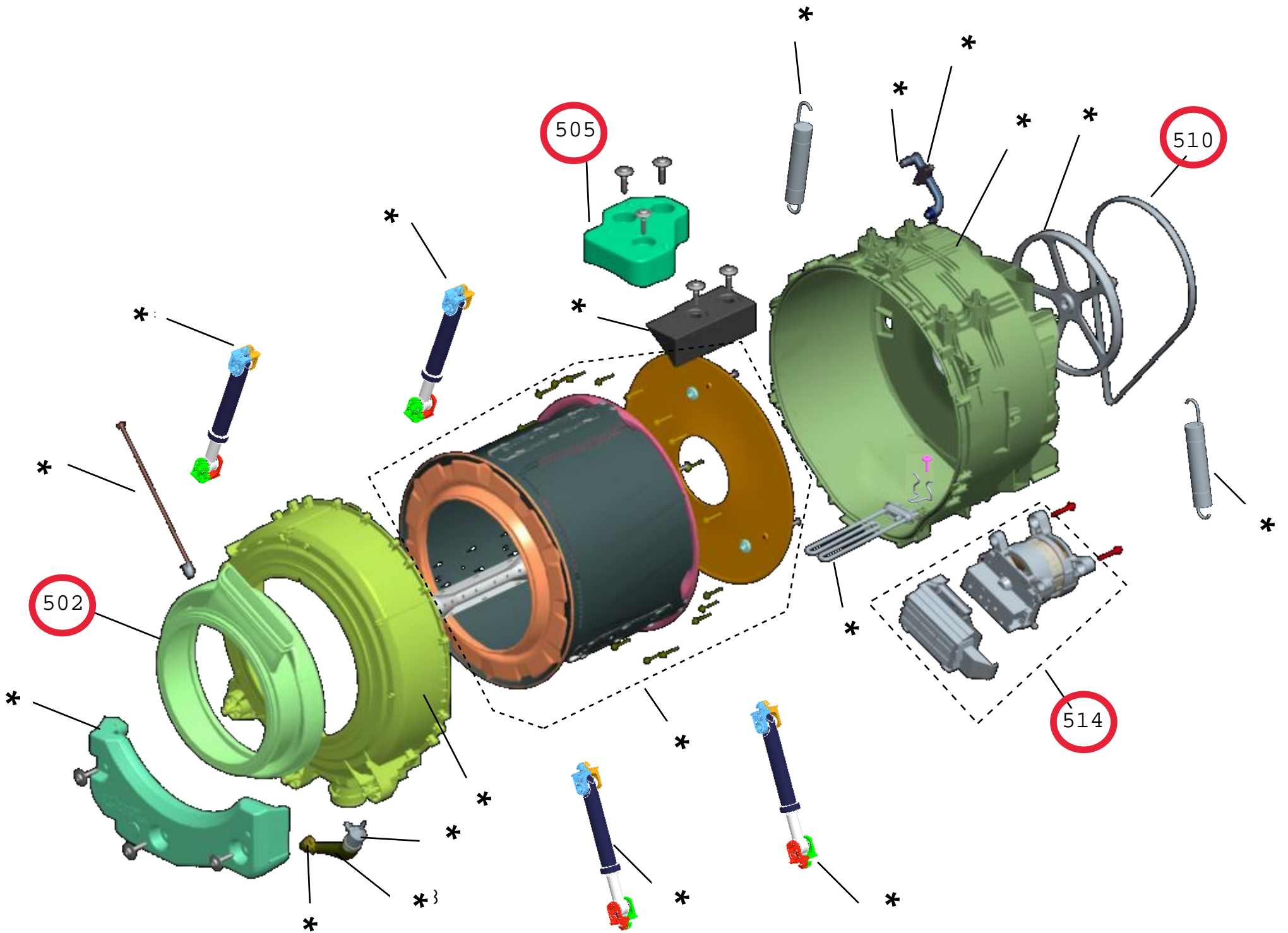



As peças indicadas com Asterisco (\*) não são de reposição. Caso seja necessário a troca de uma destas peças, deverá ser aberta Solicitação de Serviços (via CRM) para aplicação da Política de Atendimento.

Abaixo, segue o passo a passo para abertura da Solicitação de Serviços:

**Fase:** Diagnóstico/Reparo

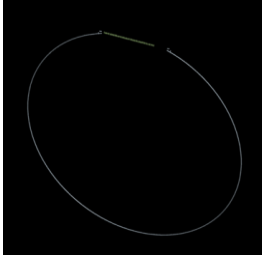
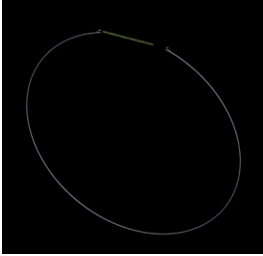
**Categoria 1:** Produto não tem solução técnica ou peça reposição.

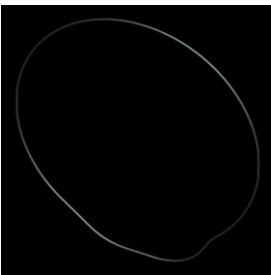
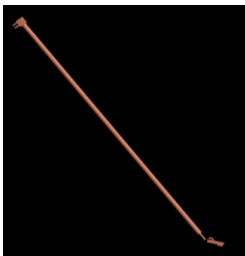
| Desenho   | Descrição                       | Código    | Referencia |
|---|---------------------------------|-----------|------------|
|    | RETENTOR,<br>GAXETA46197140882  | CANCELADO | *          |
|    | RETENTOR, PAINEL<br>46197140883 | CANCELADO | *          |
|  | REDE ATERRAMENTO<br>CESTO Cj    | CANCELADO | *          |
|  | VEDACAO, TANQUE                 | CANCELADO | *          |
|  | PUXADOR EMERGENCIAL,<br>TRINCO  | CANCELADO | *          |





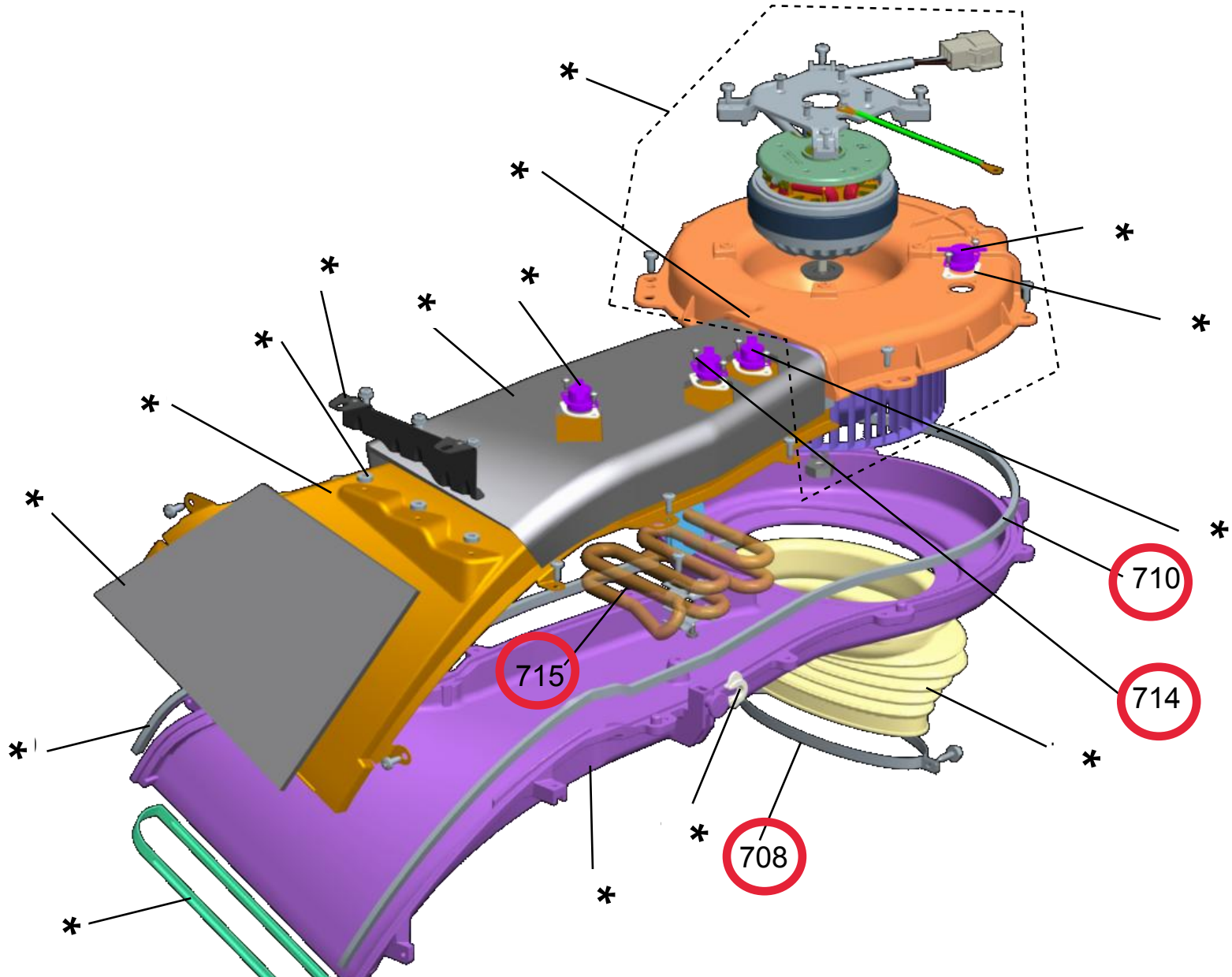

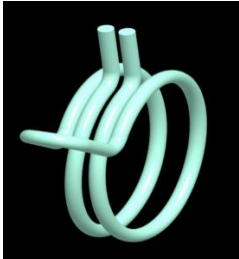
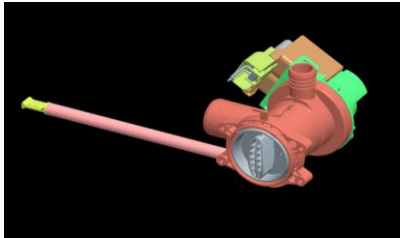
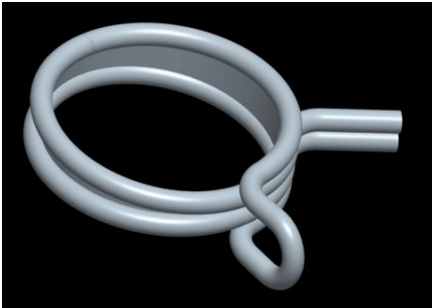
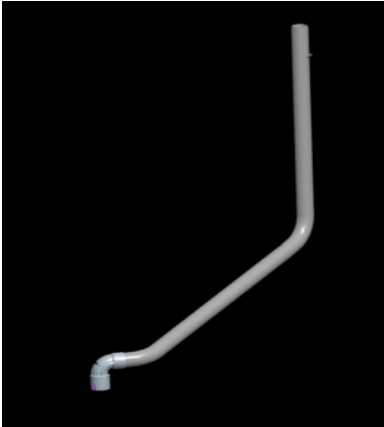

| Detalhe de peças que possuem referência   |                                      |           |            |
|---|--------------------------------------|-----------|------------|
| Desenho   | Descrição                            | Código    | Referencia |
|    | ABRACADEIRA Tanque - Esfera Plastica | CANCELADO | *          |
|    | ABRACADEIRA BOMBA DRENAG 25197130405 | CANCELADO | *          |
|   | BOMBA DE DRENAGEM 127 V              | W10531768 | 210        |
|   | BOMBA DE DRENAGEM 220 V              | W10531772 |            |
|  | ABRACADEIRA Mang Drenag C301880      | CANCELADO | *          |
|  | MANGUEIRA DRENAGEM, INTERNA          | W10467594 | 212        |

As peças indicadas com Asterisco (\*) não são de reposição. Caso seja necessário a troca de uma destas peças, deverá ser aberta Solicitação de Serviços (via CRM) para aplicação da Política de Atendimento.

Abaixo, segue o passo a passo para abertura da Solicitação de Serviços:

**Fase: Diagnóstico/Reparo**

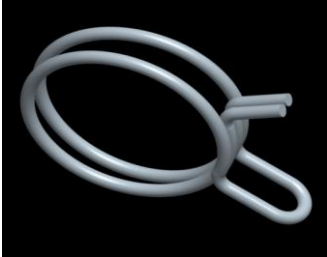
**Categoria 1: Produto não tem solução técnica ou peça reposição.**

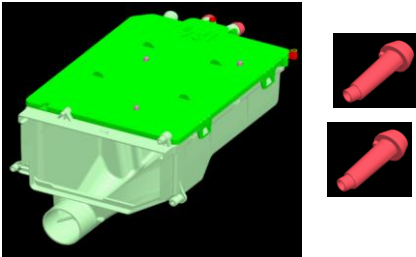
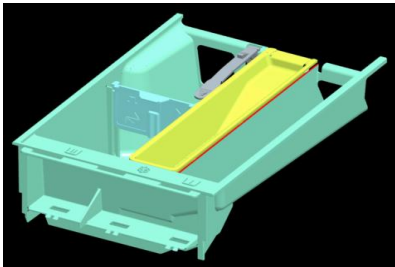
| Detalhe de peças que possuem referência  |  |                        |            |
|--|--|------------------------|------------|
| Desenho  | Descrição                                | Código                 | Referencia |
|   | ABRACADEIRA da Mang Dispenser<br>C303538 | <b>CANCELADO</b>       | *          |
|    | <b>CANCELADO</b>                         | ABRACADEIRA<br>C303539 | *          |
| <br> | CONJUNTO DISPENSER                       | W10449223              | 307        |





As peças indicadas com Asterisco (\*) não são de reposição. Caso seja necessário a troca de uma destas peças, deverá ser aberta Solicitação de Serviços (via CRM) para aplicação da Política de Atendimento.

Abaixo, segue o passo a passo para abertura da Solicitação de Serviços:

**Fase:** Diagnóstico/Reparo

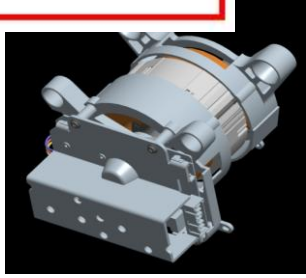
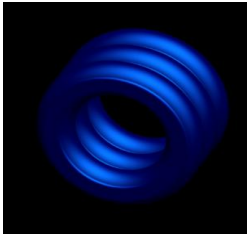
**Categoria 1:** Produto não tem solução técnica ou peça reposição.

**Detalhe de peças que possuem referência**

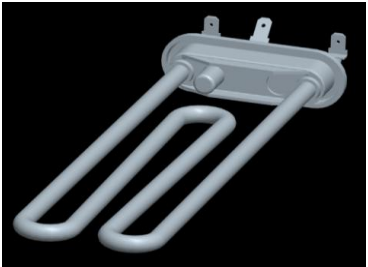
|   | Descrição                      | Código                            | Referencia |
|---|--------------------------------|-----------------------------------|------------|
|    | MOTOR E INVERSOR 127 Cj        | W10538125                         | 514        |
|   | MOTOR E INVERSOR 220 Cj        | CANCELADO                         |            |
|   | ESPALHADOR CONDENSADOR SECAGEM | CANCELADO                         | *          |
|  | GAXETA, ESPALHADOR CONDENSACAO | CANCELADO                         | *          |
|  | ALMOFADA DE AR 46197042681     | CANCELADO                         | *          |
|  | DUTO, ALMOFADA DE AR           | CANCELADO                         | *          |
|  | CANCELADO                      | ABRACADEIR A ReservatorioC3 00214 | *          |
|  | CANCELADO                      | RESISTENCIA DE LAVAGEM 127 V      | *          |
|   | CANCELADO                      | RESISTENCIA DE LAVAGEM 220 V      |            |



As peças indicadas com Asterisco (\*) não são de reposição. Caso seja necessário a troca de uma destas peças, deverá ser aberta Solicitação de Serviços (via CRM) para aplicação da Política de Atendimento.

Abaixo, segue o passo a passo para abertura da Solicitação de Serviços:

**Fase:** Diagnóstico/Reparo

**Categoria 1:** Produto não tem solução técnica ou peça reposição.

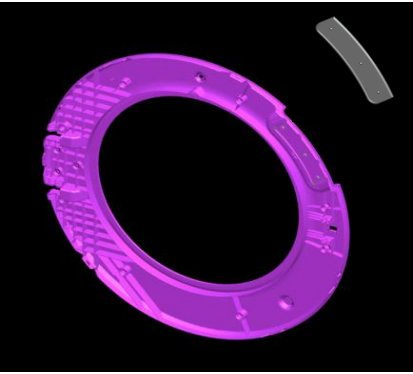
**etalhe de peças que possuem referência**

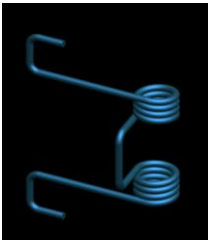
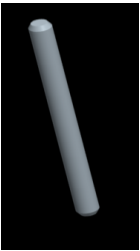
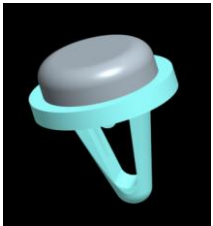



| Desenho   | Descrição                         | Código    | Referencia |
|---|-----------------------------------|-----------|------------|
|    | DOBRADICA DA PORTA, COMBO         | CANCELADO | *          |
|   | MOLDURA TRASEIRA, PORTA           | CANCELADO | *          |
|  | GANCHO DA PORTA                   | CANCELADO | *          |
|  | MOLA, GANCHO DA PORTA             | CANCELADO | *          |
|  | EIXO GANCHO PORTA<br>251967000301 | CANCELADO | *          |
|  | COXIM, PORTA 461971428351         | CANCELADO | *          |

As peças indicadas com Asterisco (\*) não são de reposição. Caso seja necessário a troca de uma destas peças, deverá ser aberta Solicitação de Serviços (via CRM) para aplicação da Política de Atendimento.

Abaixo, segue o passo a passo para abertura da Solicitação de Serviços:

**Fase:** Diagnóstico/Reparo

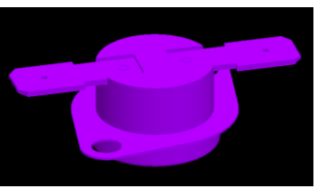
**Categoria 1:** Produto não tem solução técnica ou peça reposição.

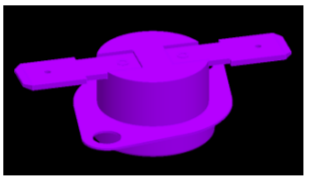
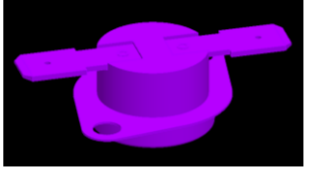
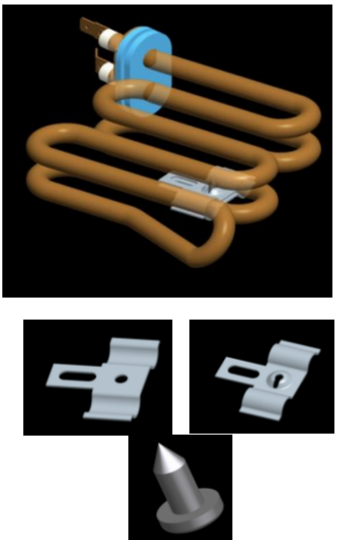
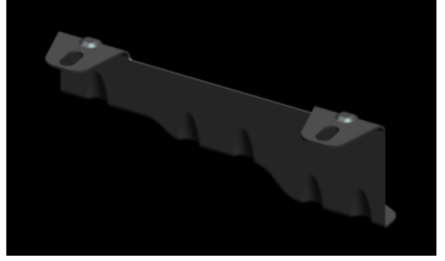
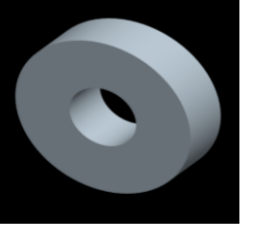
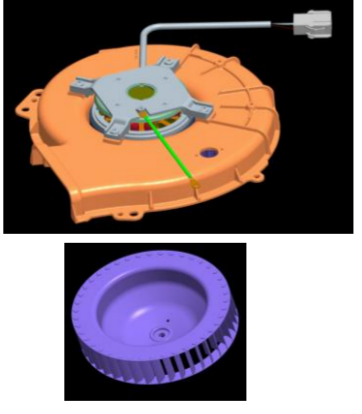
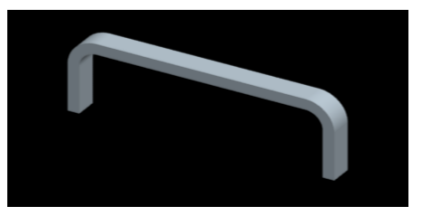
| Detalhe de peças que possuem referência  |                                    |           |            |
|--|------------------------------------|-----------|------------|
| Desenho  | Descrição                          | Código    | Referencia |
|   | GAXETA - 4X4X1128MM<br>(W10613004) | CANCELADO | *          |
|   | GAXETA - 4X4X395MM<br>(W10613005)  | W10632370 | 710        |
| <br>POSSUI CORPO MARRON E PONTO AZUL NO CENTRO      | SENSOR NTC SECAGEM                 | CANCELADO | *          |
|   | GAXETA-NTC                         | CANCELADO | *          |
| <br>POSSUI CORPO PRETO E PONTO LARANJA NO CENTRO  | TERMOSTATO SEGURANCA 165<br>C      | CANCELADO | *          |
| <br>POSSUI CORPO MARRON E PONTO LARANJA NO CENTRO | TERMOSTATO DE SEGURANCA<br>180 C   | W10566571 | 714        |
|   | RESISTENCIA SECAGEM, 127 V         | W10624639 | 715        |
|  | RESISTENCIA SECAGEM, 220 V         | CANCELADO |            |
|   | SUPORTE UNIDADE SECAGEM            | CANCELADO | *          |
|   | ARRUELA, UNIDADE DE<br>SECAGEM     | CANCELADO | *          |
|   | CJ VENTONHA DE SECAGEM<br>127 V    | CANCELADO | *          |
|  | CJ VENTONHA DE SECAGEM<br>220 V    | CANCELADO |            |
|   | VEDACAO, UNIDADE SECAGEM           | CANCELADO | *          |