

Vista Explodida do Produto

Motivo	Lançamento
Modelo do produto	BRM55BB; BRM55BK
Categoria do produto	Refrigeração
Marca do produto	Brastemp
Foto peça	Item com foto irá aparecer o símbolo abaixo: 

Em caso de dúvida entre em contato com o CDP Códigos através de uma Solicitação de Serviços no CRM



Vista Explodida do Produto

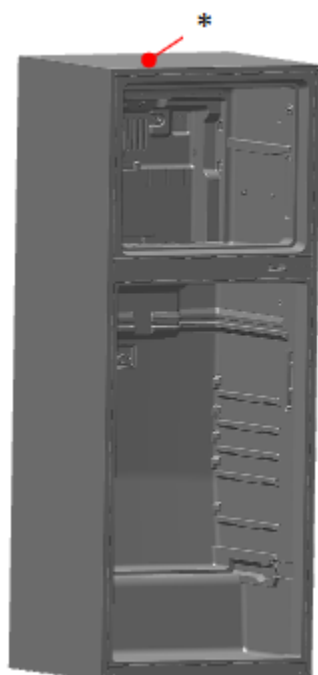

As peças indicadas com asterisco (*) não são de reposição (via CRM) para o canal de avaliação de troca de produto, preenchendo a categorização de serviço conforme abaixo:

FASE: Diagnóstico/Reparo.

Categoria 1: Produto não tem solução técnica ou peça de reposição.

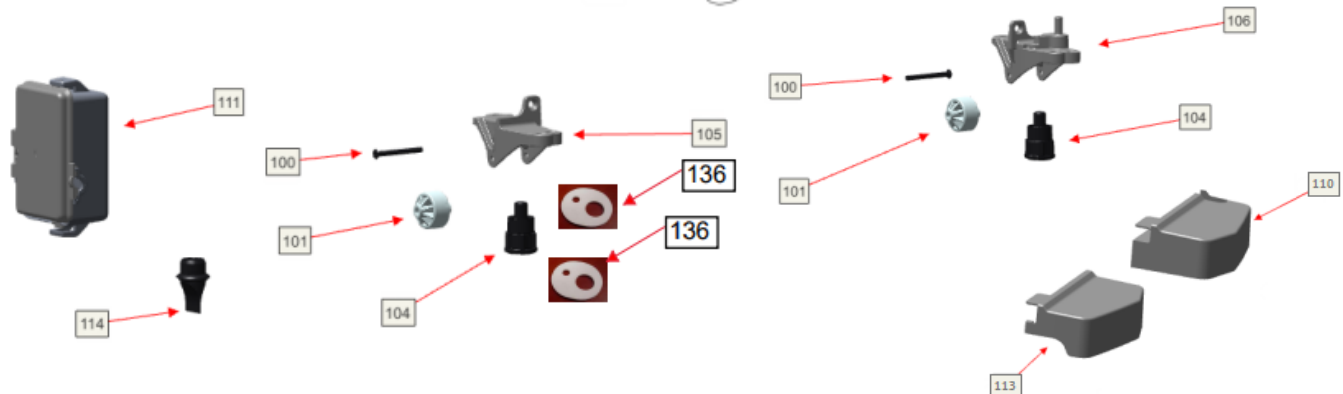
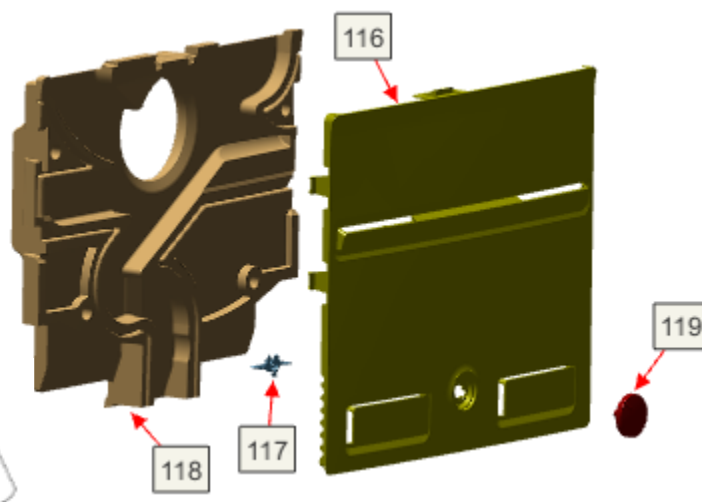
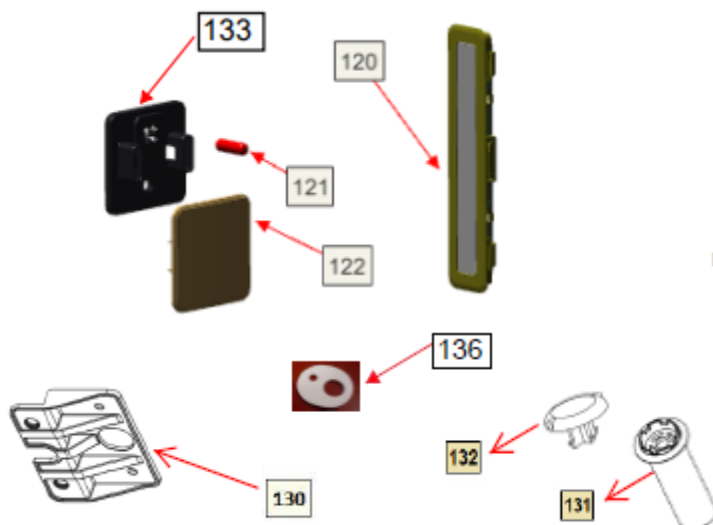
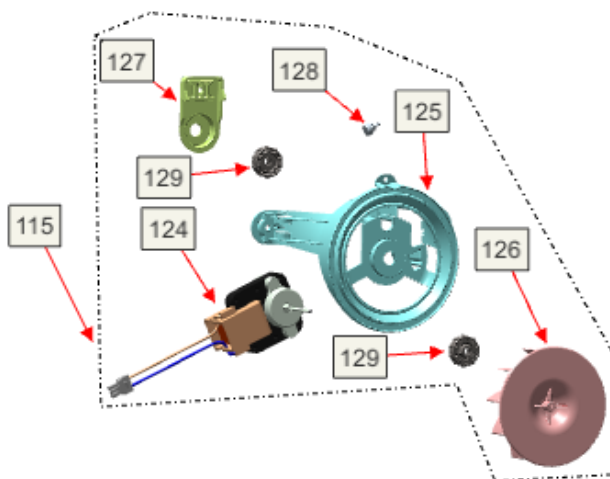
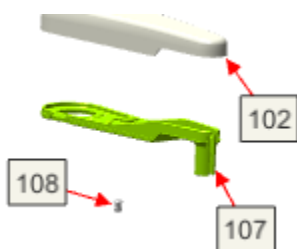

Vista Explodida do Produto

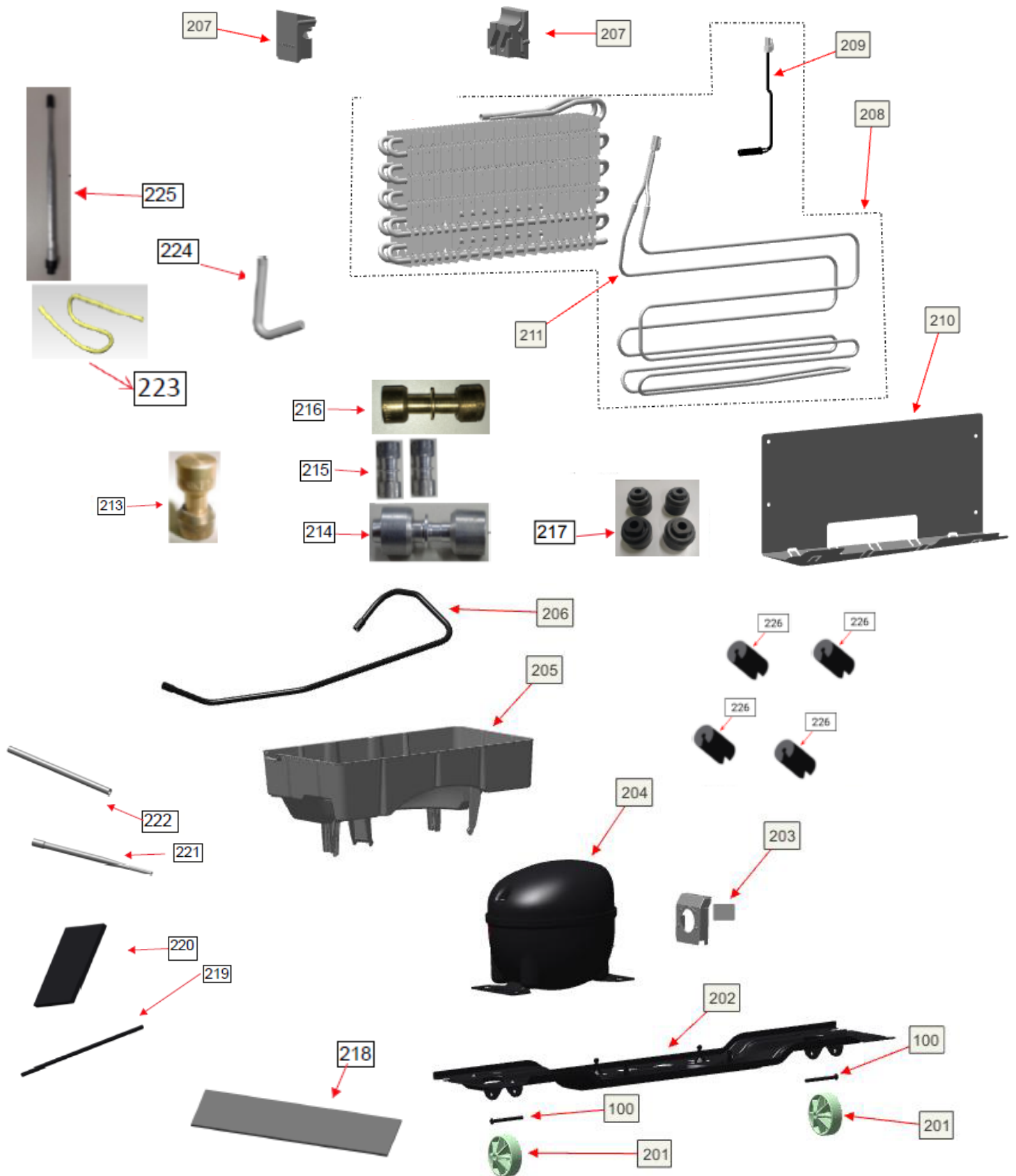

Vista Explodida do Produto

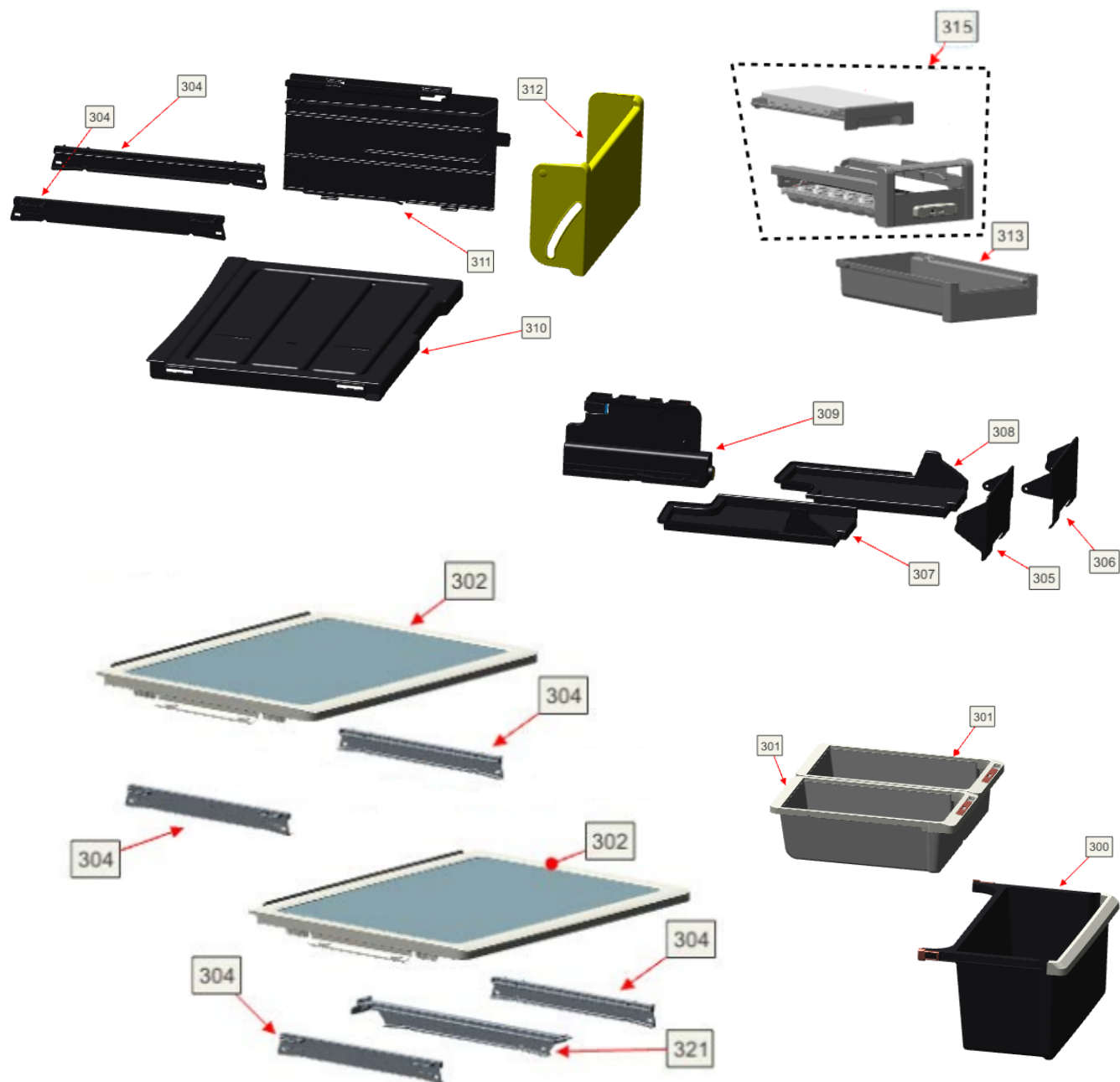

Vista Explodida do Produto

