



CATÁLOGO DE PEÇAS

CONDICIONADOR DE AR SPLIT CBM12CB

Revisão	Motivo	Páginas Alteradas	Elaborado Por	Data
00	Lançamento	Todas	Susy Dirani	5/12/12

As peças indicadas com Asterisco (*) não são de reposição. Caso seja necessário a troca de uma destas peças, deverá ser aberta Solicitação de Serviços (via CRM) para aplicação da Política de Atendimento.

Abaixo, segue o passo a passo para abertura da Solicitação de Serviços:

Fase: Diagnóstico/Reparo

Categoria 1: Produto não tem solução técnica ou peça reposição.

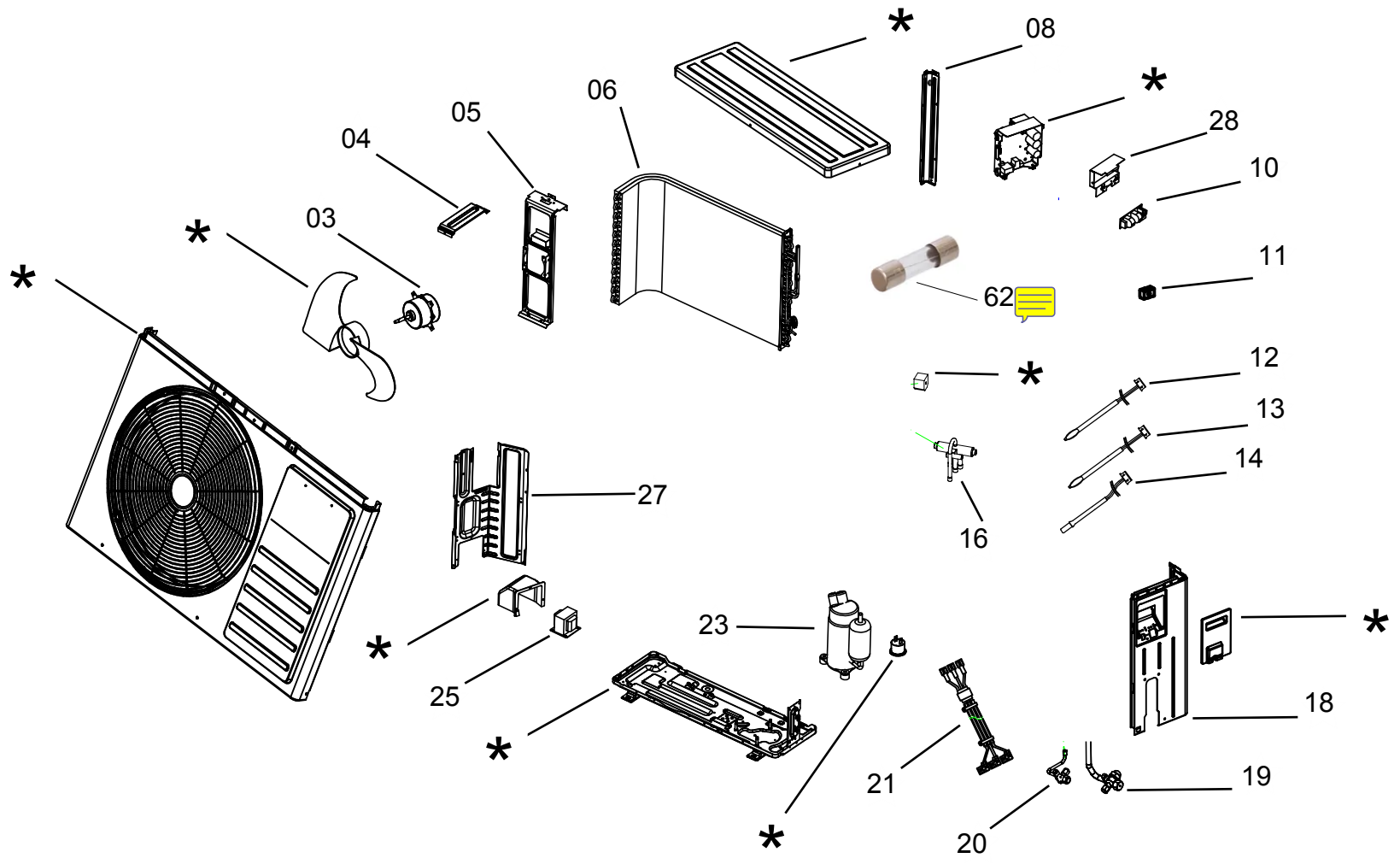









As peças indicadas com Asterisco (*) não são de reposição. Caso seja necessário a troca de uma destas peças, deverá ser aberta Solicitação de Serviços (via CRM) para aplicação da Política de Atendimento.

Abaixo, segue o passo a passo para abertura da Solicitação de Serviços:

Fase: Diagnóstico/Reparo

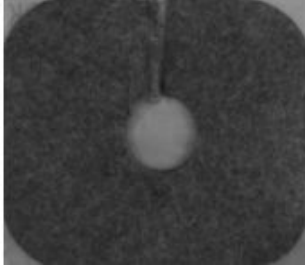
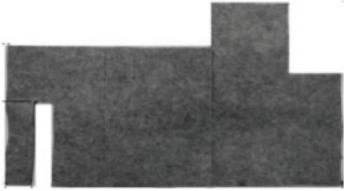
Categoria 1: Produto não tem solução técnica ou peça reposição.

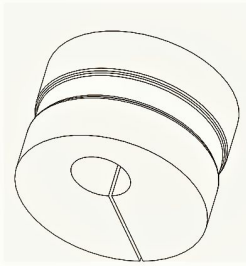
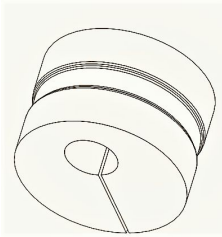



REF	IMAGEM/DESENHO	
*		PORCA COMPRESSOR-1226723
30		CLIQUE DO CONDENSADOR - 1335193
*		EMBALAGEM PAPELÃO ONDULADO
32		CALCO EPS INF
33		CALCO EPS SUP
34		EMBALAGEM SACO PLASTICO - 1284713

35		ISOLACAO RUIDO MANTA JUNTA DO COMPRESSOR
36		MANTA ISOLAÇÃO 1
37		MANTA ISOLAÇÃO 2
38		AMORTECEDOR DE VIBRACAO COND 35MM
39		AMORTECEDOR DE VIBRACAO COND 20MM
40		CLIFE DO SENSOR DE TEMPERATURA

As peças indicadas com Asterisco (*) não são de reposição. Caso seja necessário a troca de uma destas peças, deverá ser aberta Solicitação de Serviços (via CRM) para aplicação da Política de Atendimento.

Abaixo, segue o passo a passo para abertura da Solicitação de Serviços:

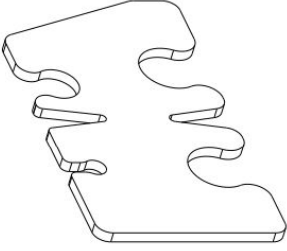
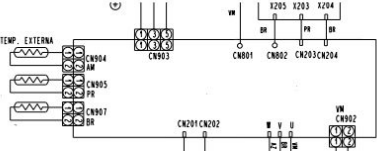
Fase: Diagnóstico/Reparo
Categoria 1: Produto não tem solução técnica ou peça reposição.

41		AMORTECEDOR DE VIBRACAO COND
42		EMBLEMA CONSUL
43		TUBO CAPILAR
*		ABRACADEIRA DO BULBO
45		Diagrama Elétrico 12K-18K HP
*		AVISO DE CHOQUE ELETRICO
47		PORCA 1/4

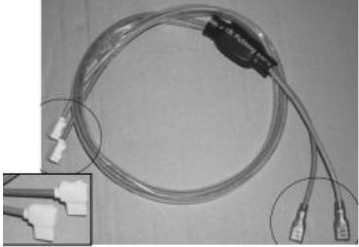
48		PORCA 3/8
49		DRENO - 1227300
50		VEDACAO DO DRENO DE BORRACHA -1227366
51		TUBO CAPILAR CJ
52		FIO CONEXÃO 1
53		FIO CONEXÃO 2

As peças indicadas com Asterisco (*) não são de reposição. Caso seja necessário a troca de uma destas peças, deverá ser aberta Solicitação de Serviços (via CRM) para aplicação da Política de Atendimento.

Abaixo, segue o passo a passo para abertura da Solicitação de Serviços:

Fase: Diagnóstico/Reparo

Categoria 1: Produto não tem solução técnica ou peça reposição.

54		REDE ELETRICA BIVOLT
55		PORCA DO VENTILADOR
56		SUPORTE DO SENSOR
57		FILTRO CAPILAR METALICO
58		ISOLACAO TERMICA DA TUBULACAO-1350025
*		ABRACADEIRA DE PARAFUSO DA FIACAO
60		VALVULA REVERSORA 220V Cj

61

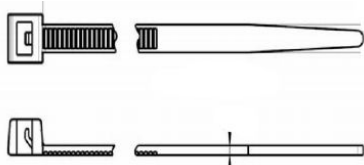

CINTA DE AMARRACAO