



CATÁLOGO DE PEÇAS

BRASTEMP

FOGÃO 5 BOCAS Linha Touch Inox

XY976A

<i>Nº ALT.</i>	<i>DATA</i>	<i>MOTIVO</i>	<i>RESP.</i>	<i>APROV.</i>
00	10.04.07	Lançamento do Fogão 5 bocas de piso – Linha Touch	Roberto Singer	Marcelo Seneme
01	27.11.07	Acréscimo da Película da Interface	Roberto Singer	Marcelo Seneme
02	05.05.08	Inclusão das informações de alteração das prateleiras	Michel L Alves	Marcelo Seneme
03	23.03.09	Inclusão das informações de alteração do queimador do forno	Fernando S Bastos	Giancarlo Pallini

233

227

210 213

211

215

205

*

109

*

215

203

215

216

204

207

216

206

215

202

*

231

230

229

209

217

237

236

109

227

235

109

223

225

226

224

223

218

*

220

222

*

228

221

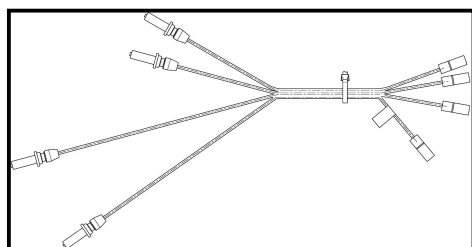
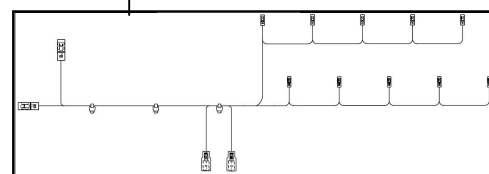

212

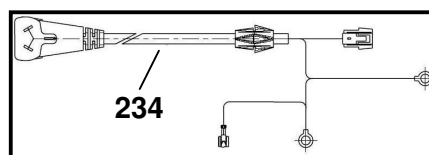

234

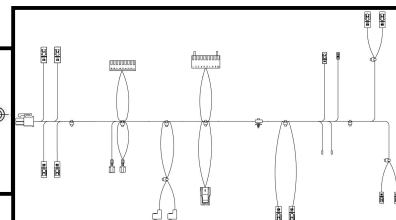

*

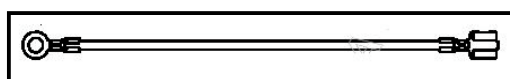

240

239

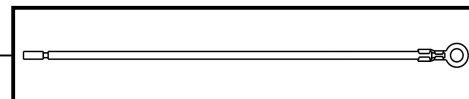

238

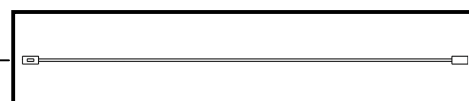

As peças indicadas com asterisco (*) não são de reposição. Deverá ser aberto nova solicitação de serviços (via CRM) para o canal de avaliação de troca de produto, preenchendo a Categorização da Solicitação de Serviço conforme abaixo:

Fase:Diagnóstico/Reparo.

Categoria 1:Produto não tem solução técnica ou peça reposição.

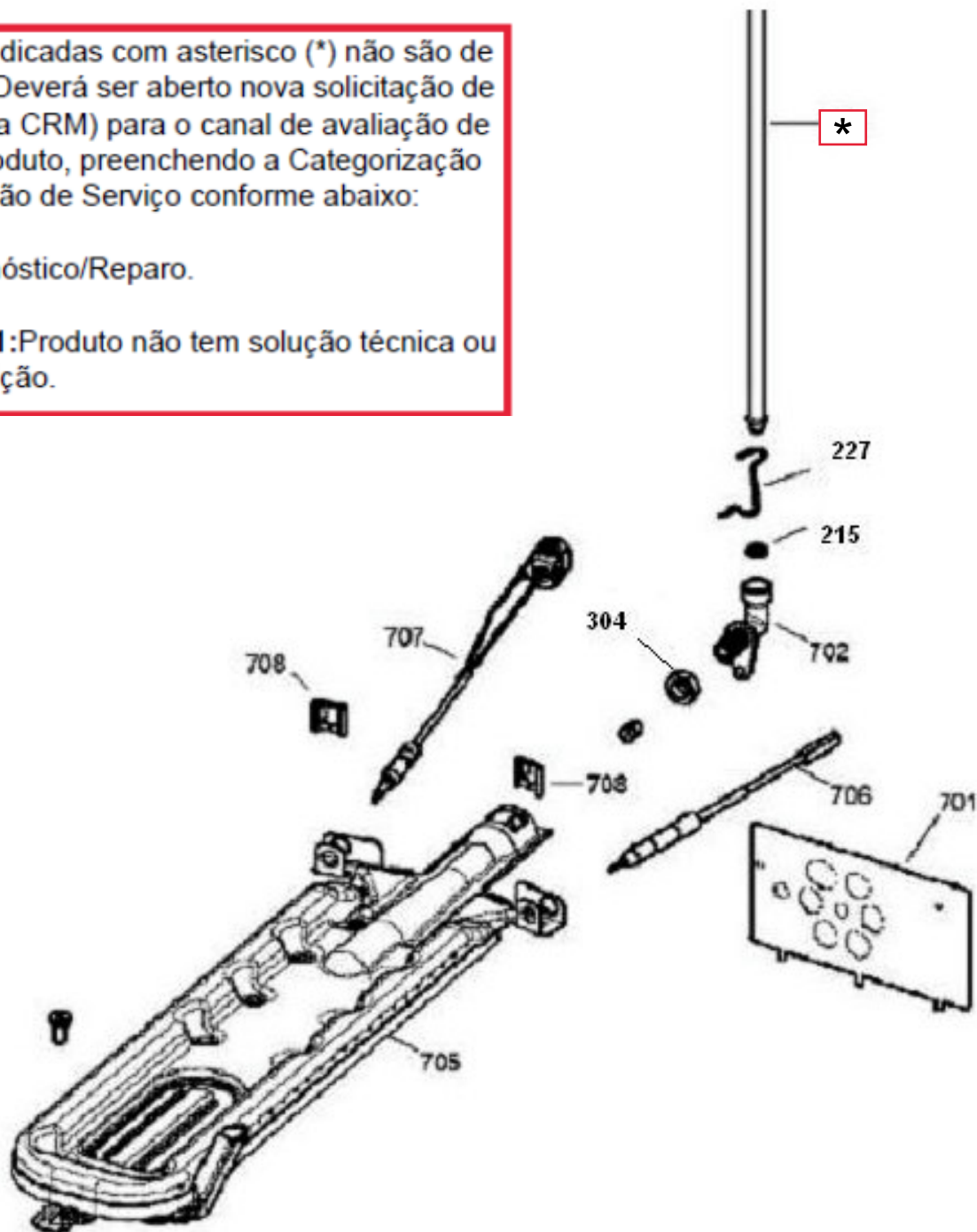

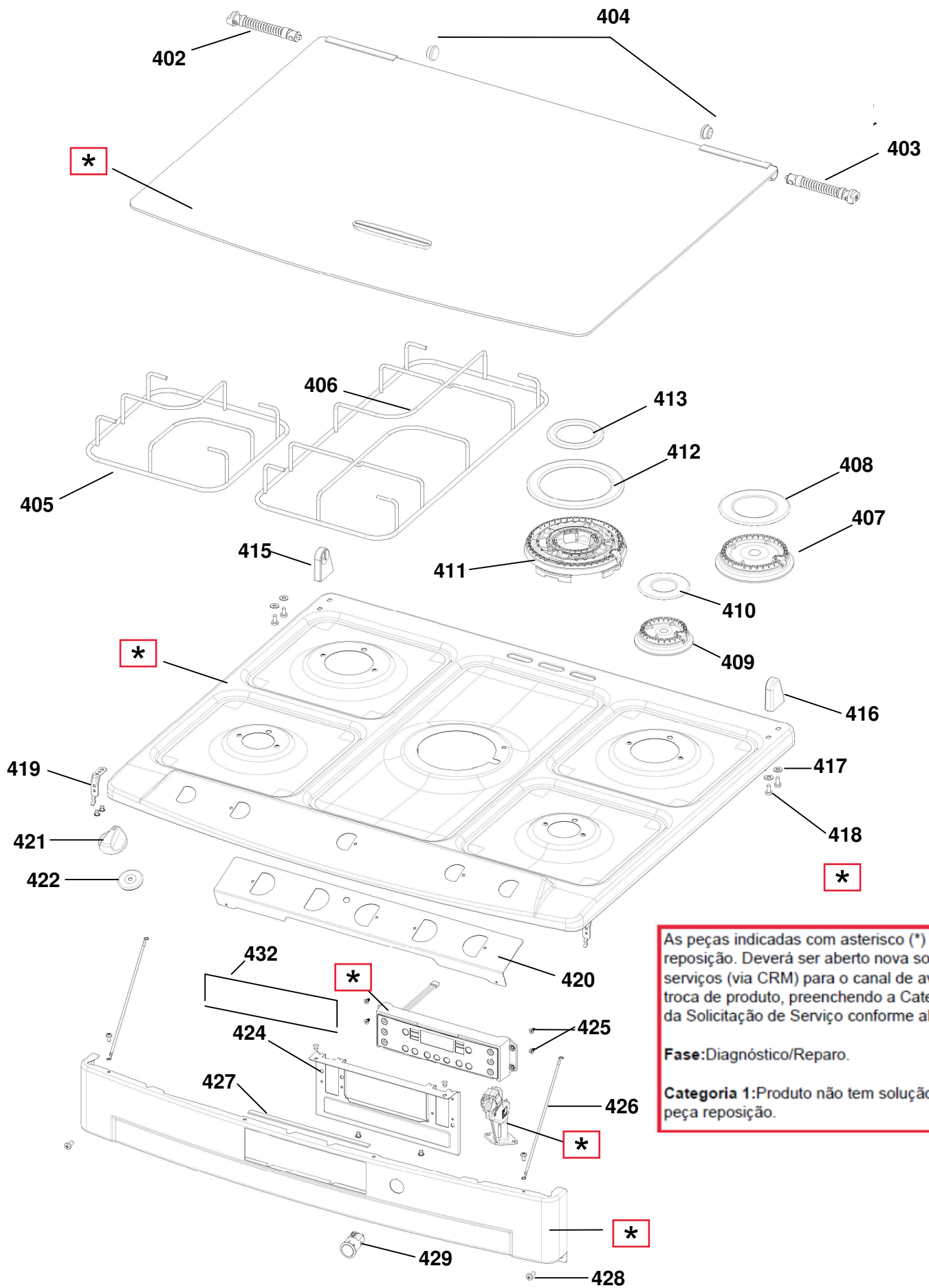

As peças indicadas com asterisco (*) não são de reposição. Deverá ser aberto nova solicitação de serviços (via CRM) para o canal de avaliação de troca de produto, preenchendo a Categorização da Solicitação de Serviço conforme abaixo:

Fase: Diagnóstico/Reparo.

Categoria 1: Produto não tem solução técnica ou peça reposição.

As peças indicadas com asterisco (*) não são de reposição. Deverá ser aberto nova solicitação de serviços (via CRM) para o canal de avaliação de troca de produto, preenchendo a Categoriação da Solicitação de Serviço conforme abaixo:

Fase: Diagnóstico/Reparo.

Categoria 1: Produto não tem solução técnica ou peça reposição.

